

ERIFLEX®

Połączenia elastyczne

Rozwiązania dla optymalizacji
struktury połączeń elektrycznych
oraz uziemienia/masy

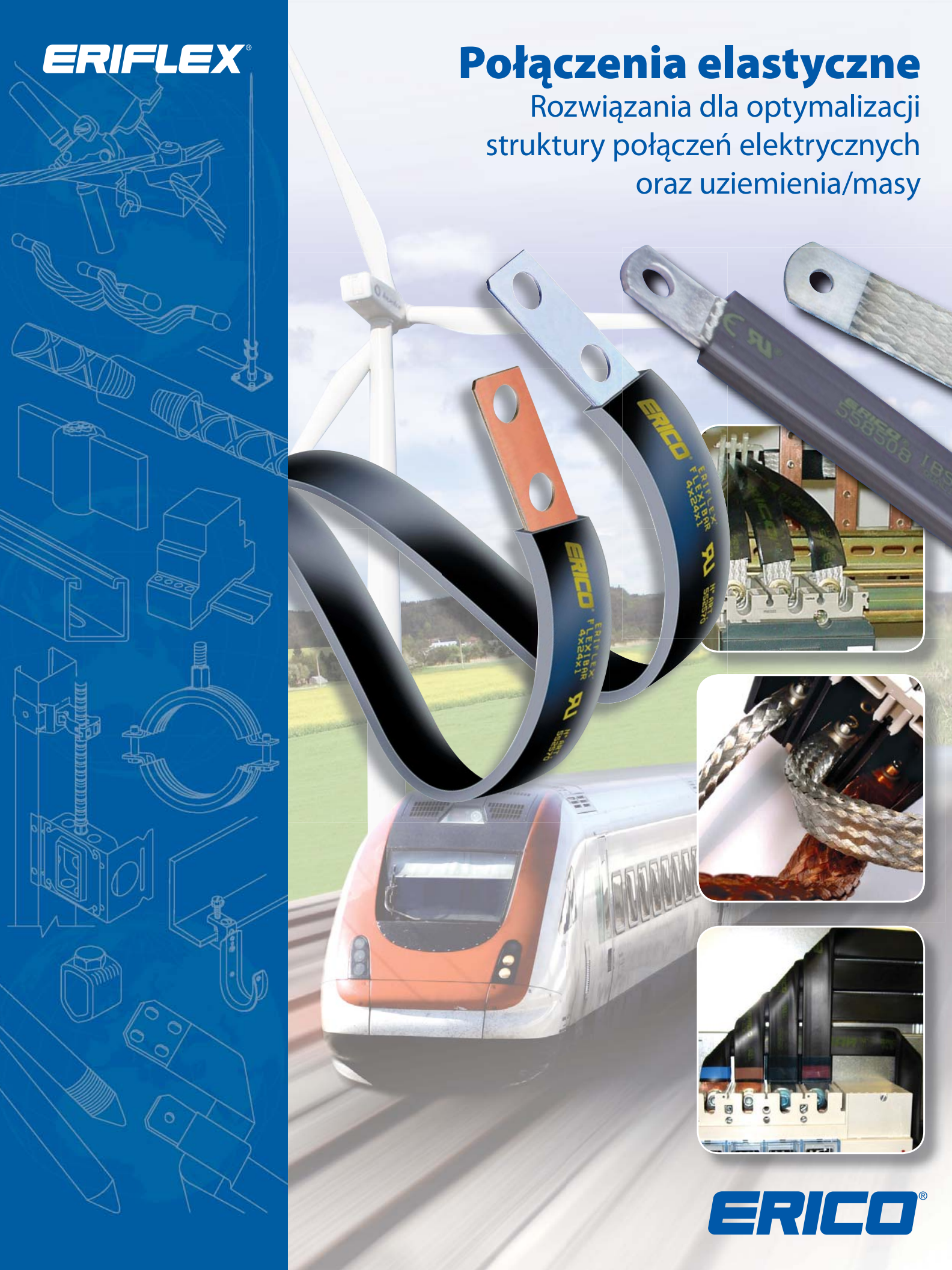

ERICO®

OSTRZEŻENIE

Produkty ERICO mogą być instalowane i eksploatowane jedynie zgodnie z instrukcją produktu ERICO i materiałami szkoleniowymi. Instrukcje dostępne są na stronie www.erico.com oraz u przedstawiciela działu obsługi klientów. Niewłaściwa instalacja, niewłaściwe użycie, niewłaściwe wykorzystanie lub niedokładne wypełnienie instrukcji i ostrzeżeń firmy ERICO mogą być przyczyną złego działania produktu, zniszczenia mienia, poważnych obrażeń ciała i śmierci.

GWARANCJA

Gwarancja na Produkty ERICO zapewnia brak wad materiałowych i wykonawczych w momencie wysyłki. NIE PRZYJMAJE SIĘ ŻADNEJ INNEJ GWARANCJI, WYRAŹNIE OKREŚLONEJ ANI DOROZUMIANEJ, (MIĘDZY INNYMI ŻADNEJ GWARANCJI POKUPNOŚCI CZY PRZYDATNOŚCI DO SZCZEGÓLNEGO CELU) W ZWIĄZKU ZE SPRZEDAŻĄ CZY UŻYTKOWANIEM JAKIEGOKOLWIEK PRODUKTU ERICO. Wszelkie reklamacje dotyczące błędów, braków, wad czy niezgodności dających się uzgodnić w drodze kontroli, należy złożyć w formie pisemnej w ciągu 5 dni od daty otrzymania produktów przez Nabywcę. Wszelkie inne reklamacje należy przekazać ERICO w formie pisemnej w ciągu 6 miesięcy od daty wysyłki lub transportu. Produkty, odnośnie których złożono reklamację na niezgodność czy wadliwość, należy natychmiast odesłać do ERICO w celu przeprowadzenia kontroli po otrzymaniu wcześniejszego, pisemnego zatwierdzenia przez ERICO wydanego zgodnie z wewnętrznymi warunkami i procedurami standardowymi regulującymi zwroty. Reklamacje, które nie zostaną złożone na powyższych warunkach i w odpowiednim czasie, nie będą uznawane. ERICO nie ponosi żadnej odpowiedzialności w przypadku, gdy produkty nie były przechowywane czy użytkowane zgodnie ze specyfikacjami i zalecanymi procedurami. ERICO podejmie się według własnego uznania naprawy lub wymiany produktu, który z winy ERICO okazał się niezgodny lub wadliwy, bądź zwróci Nabywcy koszty zakupu. POWYŻSZE STANOWI WYŁĄCZNĄ REKOMPENSATĘ DLA NABYWCY W PRZYPADKU JAKIEGOKOLWIEK NARUSZENIA GWARANCJI ERICO I W PRZYPADKU JAKIEJKOLWIEK REKLAMACJI BEZ WZGLĘDU NA TO, CZY WYNIKAJĄCEJ Z UMOWY, CZYNU NIEDOZWOLONEGO CZY ZANIEDBANIA, ZA SZKODY CZY OBRAŻENIA CIELESNE POWSTAŁE W WYNIKU SPRZEDAŻY CZY UŻYTKOWANIA JAKIEGOKOLWIEK PRODUKTU.

OGRANICZENIE ODPOWIEDZIALNOŚCI

ERICO wyklucza wszelką odpowiedzialność z wyłączeniem odpowiedzialności wynikającej bezpośrednio z umyślnego lub rażącego zaniedbania pracowników ERICO. W przypadku pociągnięcia ERICO do odpowiedzialności, taka odpowiedzialność ograniczać się będzie do wysokości ceny nabycia ogółem określonej umową. ERICO NIE PONOSI ŻADNEJ ODPOWIEDZIALNOŚCI ZA STRATY HANDLOWE CZY UTRATĘ ZYSKÓW, PRZESTOJE CZY OPÓŹNIENIA, KOSZTY ROBOCIZNY, NAPRAWY CZY MATERIAŁOWE ANI INNE PODOBNE LUB INNE STRATY CZY SZKODY WTORNE PONIESIONE PRZEZ NABYWCĘ.

Przewody elastyczne do różnorodnych zastosowań.....	4-5
Certyfikaty i oprogramowanie	6
Skrócony opis produktu	7
Izolowana szyna elastyczna ERIFLEX® FLEXIBAR.....	8-15
Akcesoria ERIFLEX FLEXIBAR	16-19
Narzędzia hydrauliczne i ręczne do szyn litych i elastycznych ERIFLEX FLEXIBAR.....	20-21
Izolowane plecionki (IBS, IBSB i IBSBR).....	22-29
Miedziane plecionki do uziemienia/masy (MBJ i BJ)	30-31
Plecionki do uziemienia/masy ze stali nierdzewnej (CPI).....	32-33
Złącza elastyczne (PBC, PBCR i PPS)	34-35
Płaskie plecionki miedziane i ze stali nierdzewnej w krążkach (FTCB, FRCB, FSSB i FTCBI)	36
Okrągłe i rurowe plecionki z miedzi w krążkach (RTCBI, RTCB, RRCB, RRCBI i TTCE)	37-38
Plecionki do samodzielnego wykonania.....	39
Rozwiązania na zamówienie.....	40-41
Zestawienie numerów katalogowych.....	42-44

Przewody elastyczne do niskonapięciowych zastosowań przemysłowych

Zalety produktów ERICO

- Dostawca rozwiązań o dużym doświadczeniu na różnych rynkach całego świata
- Globalny zespół ekspertów w zakresie połączeń elektrycznych
- Doświadczony producent i globalny dostawca
- Kompletna oferta wysokiej jakości produktów o dużej niezawodności, potwierdzonej atestami
- Innowacyjne i kompatybilne rozwiązania konstrukcyjne
- Prosty montaż — oszczędność czasu i miejsca
- Maksymalizacja gęstości mocy



Energia

- Generatory mocy i dystrybucja
 - Transformatory
 - Generatory
- Źródła energii odnawialnej
 - Turbiny wiatrowe
 - Kolektory słoneczne
 - Turbiny wodne
- Przemysł naftowy, gazowy oraz petrochemiczny
- Telekomunikacja
- Elektrownie



Transport

- Transport morski
- Transport lotniczy
- Transport lądowy
- Motoryzacja

Przemysł i budownictwo

- Budynki i centra handlowe
- Systemy klimatyzacji
- Windy, schody ruchome i drzwi automatyczne

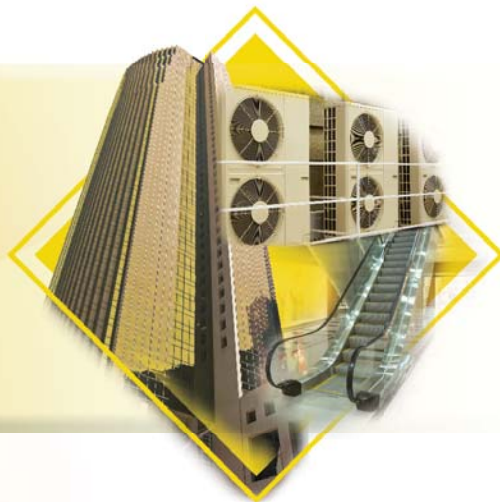

Rozdzielnic

- Zasilanie
- Sterowanie i kontrola:
 - Rozdzielnice mocy
 - Panele rozdzielcze
 - Zasilacze UPS
 - Korekcja współczynnika mocy



Przemysł maszynowy

- Budowa tuneli
- Ciężki sprzęt budowlany
- Papierniczy
- Spawanie
- Opakowania
- Obróbka drewna



Przewody elastyczne do różnorodnych zastosowań

Firma ERICO zdobyła zaufanie klientów jako producent wysokiej jakości elastycznych przewodów do konfigurowania połączeń niskonapięciowych. Przewody elastyczne z opłotem lub laminatem wykorzystywane są do różnych celów jako nośnik prądu lub podłączenie uziemienia/masy.

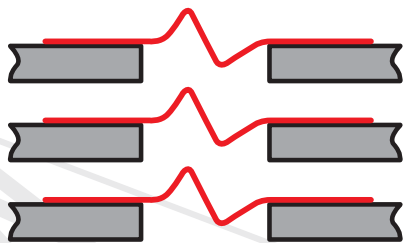

Połączenia rozszerzalne do systemów szyn zasilających

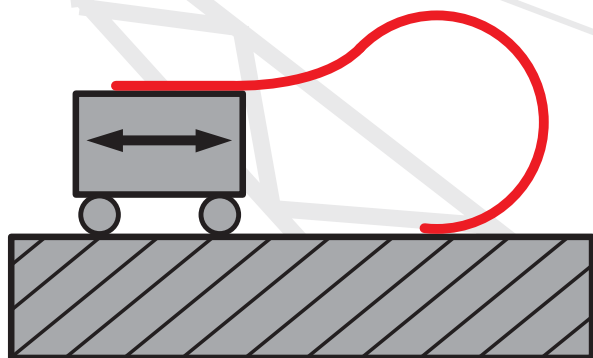

Połączenie elastyczne między częściami stałymi i ruchomymi

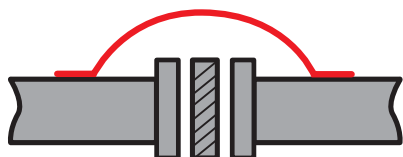

Podłączenie masy/uziemienia (przykład: rurociąg)

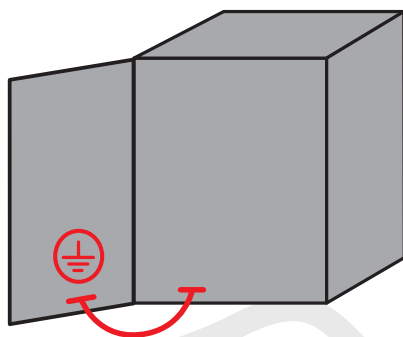

Podłączenie masy/uziemienia o doskonałej kompatybilności elektromagnetycznej

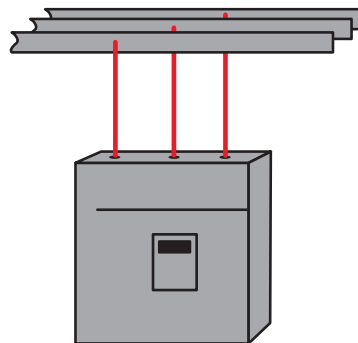

Połączenia szyny zasilającej i komponentów elektrycznych pod napięciem (przykład: bezpiecznik, stycznik), w tym najbardziej kompaktowe komponenty na rynku

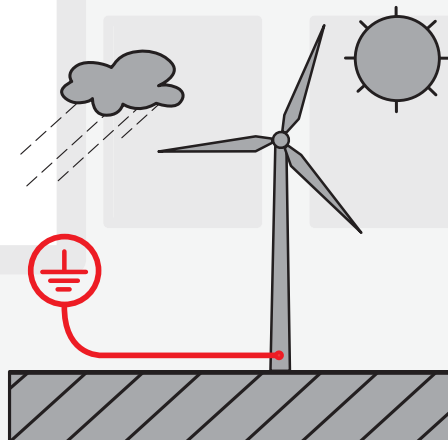

Zastosowania zewnętrzne/morskie lub trudne warunki eksploatacyjne (przykład: ścieranie, korozja, promieniowanie UV...)

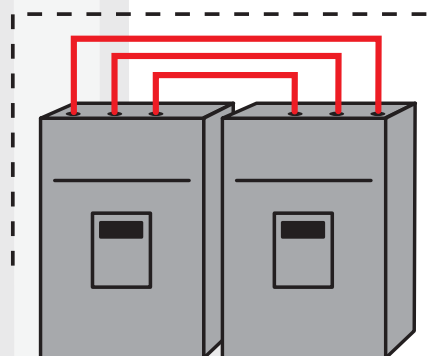

Krótkie i kompaktowe połączenia między komponentami elektrycznymi w celu ograniczenia ich rozmiarów

Przewody elastyczne do różnorodnych zastosowań



Globalne atesty, zastosowania i dostępność produktów

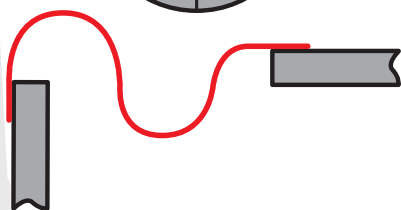
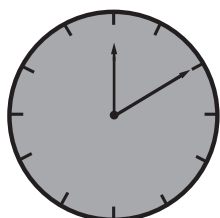

Ograniczenie czasu montażu lub konserwacji połączenia

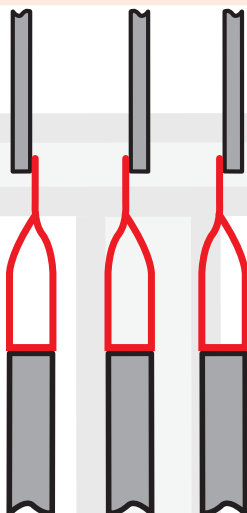

Połączenia prądowe pomiędzy systemami poziomymi i pionowymi

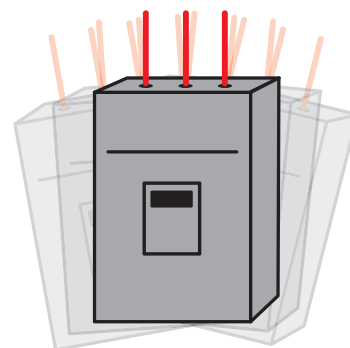

Połączenia gwarantujące niezawodność w przypadku wibracji

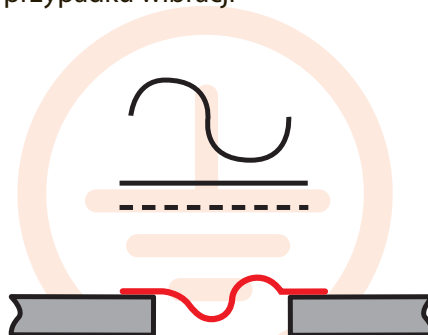

Połączenia w systemach prądu przemiennego lub stałego

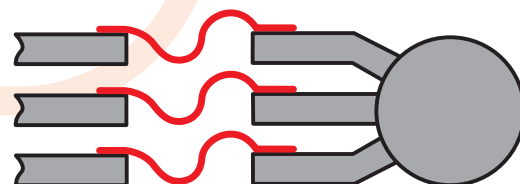

Połączenia między silnikiem, generatorem lub transformatorem a systemem szyn zasilających

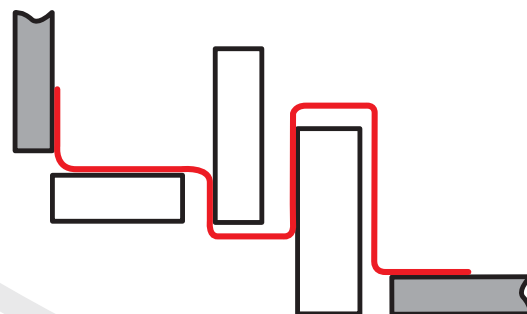

Skomplikowane i trudne połączenia do nietypowych rozwiązań

Badania i atesty

Komponenty ERIFLEX otrzymały certyfikaty zgodności wydane przez wiele agencji/institutów.

Atesty globalne

UL® CSA® IEC GOST



ABS® VERITAS CE

Interaktywne oprogramowanie ERIFLEX dostępne przez Internet od firmy ERICO

Za jednym kliknięciem myszy firma ERICO ułatwia stworzenie projektu układu rozdzielnic, uwzględniającego wszystkie niezbędne komponenty. Interaktywne oprogramowanie dostępne pod adresem www.erico.com/eriflex prowadzi użytkownika przez proces tworzenia projektu, wyświetlając proste instrukcje. Oprogramowanie zawiera zaktualizowane cenniki, specyfikacje techniczne produktów ze szczegółowymi informacjami oraz kalkulator instalacji projektu.

Niezależnie od tego, czy chodzi o budowę kompletnego niskonapięciowego systemu szyn rozdzielczych, czy systemu dystrybucji, czy o zdefiniowanie elastycznego połączenia przy użyciu komponentów ERIFLEX® FLEXIBAR, oprogramowanie ERIFLEX pozwoli uprościć cały proces.

W rzeczywistości oprogramowanie udostępnia specyfikacje techniczne i handlowe dedykowane dla realizowanego projektu.

Aby uzyskać więcej informacji lub wysłać zapytanie o osobiste dane logowania, należy się skontaktować z lokalnym przedstawicielem firmy ERICO lub odwiedzić serwis www.erico.com/eriflex.

Udział specjalistów ERICO na wczesnym etapie projektu gwarantuje opracowanie optymalnych rozwiązań:

- Kompaktowe rozwiązanie
- Wysokiej jakości środowisko
- Zgodność z przepisami
- Niska cena

Agencja/Standard aprobaty



Norma IEC 60439.1
Norma IEC 61439.1



Underwriters Laboratories
Zgodność z normą UL, akta nr E125470
Zgodność z normą UL, akta nr E220029
Zgodność z normą UL, akta nr E316390



Wpis na liście UL, akta nr E220029



Stowarzyszenie Canadian Standards Association
Atest CSA, akta nr 090005



ABS American Bureau of Shipping
Atest nr 08-HS365878-1-PDA-DUP
Atest nr 13-HS1018106-1-PDA-DUP
Zastosowania morskie i pozalądowe



Międzynarodowe Stowarzyszenie Elektrotechniczne
(International Electrotechnical Association)



Bureau VERITAS
Atest nr 02859 / DO BV dopuszczający
wykorzystywanie na pokładach statków



Zgodność z atestem GOST
Certyfikat zgodny dla Rosji



Zgodność z ustawą RoHS



www.erico.com/eriflex

Oferta produktów	Typowe zastosowania	Typowy rynek
<p>Izolowana (ERIFLEX® FLEXIBAR)</p> 	<ul style="list-style-type: none"> • Podłączenia mocy pracujące pod dużym obciążeniem • Rozwiązanie problemów z wibracjami • Wyłącznik, generator i prefabrykowany przewód sieci energetycznej • Połączenia rozszerzalne • Zmienne położenia zakończeń • Połączenia maszyn • Ruchome połączenia wychodzące z systemu szyny zasilającej o dużej mocy • Alternatywa dla przewodów o dużej średnicy i przewodów wielożyłowych • Alternatywa dla sztywnej szyny zasilającej 	<ul style="list-style-type: none"> • Aparatura rozdzielcza i sprzęt sterujący • Transport • Producenci sprzętu elektrycznego • Wytwarzanie mocy • Producent maszyn
<p>Plecionki w izolacji (IBS, IBSB i IBSBR)</p> 	<ul style="list-style-type: none"> • Połączenia do niskonapięciowych jednostek dystrybucji mocy • Komponent IBSB zaprojektowany specjalnie do podłączania rozłączników przemysłowych • Rozwiązanie problemów z wibracjami • Połączenia akumulatorów • Połączenia masy/uziemienia 	<ul style="list-style-type: none"> • Aparatura rozdzielcza i sprzęt sterujący • Transport • Producenci sprzętu elektrycznego • Wytwarzanie mocy
<p>Złącza elastyczne (PBC, PBCR i PPS)</p> 	<ul style="list-style-type: none"> • Połączenia między transformatorem lub generatorem i szyną zasilającą • Rozwiązanie problemów z wibracjami • Połączenia mocy 	<ul style="list-style-type: none"> • Aparatura rozdzielcza i sprzęt sterujący • Dystrybucja prądu • Transport
<p>Miedziane plecionki do uziemienia/masy (MBJ i BJ)</p> 	<ul style="list-style-type: none"> • Połączenia mocy, masy/uziemienia i ekwipotencjalne • Uziemienia obudów i drzwi • Ograniczenie efektu zakłóceń elektromagnetycznych 	<ul style="list-style-type: none"> • Aparatura rozdzielcza i sprzęt sterujący • Transport kolejowy • Producenci sprzętu elektrycznego • Wytwarzanie mocy (turbiny wiatrowe i kolektory słoneczne) • Centrum przetwarzania danych
<p>Plecionki do uziemienia/masy ze stali nierdzewnej (CPI)</p> 	<ul style="list-style-type: none"> • Połączenia masy/uziemienia i ekwipotencjalne • Wyjątkowa odporność na ścieranie, korozję, środki chemiczne i promienie UV dla zastosowań zewnętrznych • Połączenia rozszerzalne • Połączenia w instalacjach odgromowych 	<ul style="list-style-type: none"> • Transport • Branża spożywcza • Wytwarzanie mocy (turbiny wiatrowe i kolektory słoneczne) • Branża chemiczna i wydobywcia ropy • Motoryzacja • Obrona i lotnictwo • Budownictwo cywilne • Projekty urbanistyczne
<p>Płaskie i okrągłe plecionki miedziane w krążkach</p> 	<ul style="list-style-type: none"> • Połączenia masy/uziemienia • Połączenia mocy • Ochrona odgromowa • Łącza elastyczne • Rozwiązanie problemów z wibracjami 	<ul style="list-style-type: none"> • Obrona i lotnictwo • Transport kolejowy • Motoryzacja • Elektronika • Sektor elektroniki ogólnej • Budownictwo cywilne
<p>Rurowe plecionki miedziane w krążkach</p> 	<ul style="list-style-type: none"> • Ekranowanie kabli chroniące przed zakłóceniami elektromagnetycznymi, elektrostatycznymi i radiowymi • Mechaniczna • Ochrona przed ścieraniem i korozją • Zastosowania w zakresie zgodności elektromagnetycznej i zagrożeń elektromagnetycznych 	<ul style="list-style-type: none"> • Obrona i lotnictwo • Transport • Elektronika i komunikacja • Producenci wiązek i zespołów przewodów • Dystrybutorzy komponentów

ERIFLEX® FLEXIBAR — izolowana szyna elastyczna

Szyna elastyczna nowej generacji

Izolacja szyny ERIFLEX FLEXIBAR oczekująca na rozpatrzenie wniosku patentowego



Wyjątkowa elastyczność

Wyjątkowy proces produkcji firmy ERICO zapewnia wyjątkową elastyczność:

- Paski miedziane swobodnie przesuwają się wewnątrz izolacji
- Wysoka jakość izolacji
- Szerokie spektrum możliwości gięcia, skręcania i zaginania



Innowacyjna izolacja oczekująca na rozpatrzenie wniosku patentowego*

Szyna ERIFLEX FLEXIBAR wyposażona jest w dodatkowe rowki po wewnętrznej stronie izolacji, które ułatwiają przesuwanie się pasków miedzi wewnątrz izolacji. Rowki ograniczają powierzchnię styku między laminatami i izolacją. W rezultacie uzyskano o wiele większą elastyczność szyny elastycznej. Wynik: < 20% wewnętrznej powierzchni izolacji ma kontakt z powierzchnią szyny. Wspomniana koncepcja firmy ERICO, która oczekuje na rozpatrzenie wniosku patentowego, zapewnia zupełnie wyjątkową elastyczność szyny ERIFLEX FLEXIBAR i pozwala użytkownikom optymalizować strukturę połączenia elektrycznego.

* Patent obejmuje przekrój oznaczony gwiazdką „*” przy numerze części. Więcej informacji zawiera tabela na stronie 13.

Szyna elastyczna ERIFLEX FLEXIBAR — preferowany przewód elektryczny

- Szyna ERIFLEX FLEXIBAR zbudowana jest z wielu cienkich pasków miedzi elektrolitycznej i dostępna w wersji niepowlekannej lub ocynowanej
- Połączenia szynami ERIFLEX FLEXIBAR tworzone są poprzez bezpośrednie wybite otworów w paskach. Nie trzeba kupować żadnych końcówek, co eliminuje problemy z wadliwymi połączeniami oraz znacznie upraszcza i przyspiesza instalację
- Izolacja wykonana jest z odpornej mieszanki PCW lub silikonu o właściwościach samogasnących
- Kod identyfikacyjny i numer części umieszczone są na produkcie
- Prosta budowa sprawia, że szyna ERIFLEX FLEXIBAR znacznie usprawnia montaż i zapewnia bardziej estetyczny wygląd paneli
- Jest doskonałą alternatywą dla połączeń dużymi kablami lub szynami litymi
- Jakość: produkcja w 100% poddawana testom izolacyjnym
- Pełna oferta przekrojów, od 24 mm² do 1200 mm²



Różnorodne zastosowania

- Użycie w temperaturze od -25°C do 105°C (od -13°F do 221°F) ERIFLEX FLEXIBAR
- Napięcie znamionowe = 1000 V AC/1500 V DC (IEC i UL®)
- Samogasnąca izolacja
- Wysoka odporność na uszkodzenia mechaniczne
- Wysoki współczynnik rozciągliwości
- Wysoka odporność na nateżenie
- Najwyższa jakość miedzi (czystość na poziomie 99,9%)
- Wysoki współczynnik przewodnictwa

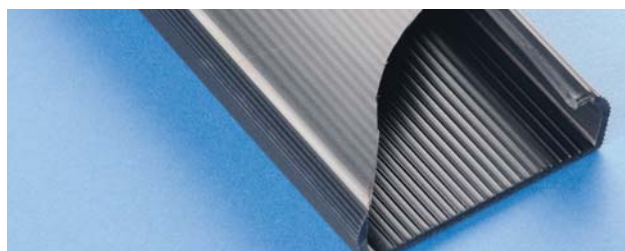

Typy połączeń

- Między głównym urządzeniem zasilającym i rozdzielnią (styczniki, wyłączniki...)
- Między transformatorem i torem szynowym
- Między mostem szynowym i rozdzielnicą

Oszczędność miejsca/nizsza waga

- Wymagana jest mniejsza ilość wolnej przestrzeni niż w przypadku połączeń kablowych
- Zmniejszenie liczby i długości przewodów, co ogranicza wagę
- Izolacja umożliwia zachowanie mniejszych odstępów niż w przypadku litej szyny

Obniżenie kosztów

- Ograniczenie kosztów przez wyeliminowanie końcówek
- Mniejsze koszty magazynowania

Większa niezawodność

- Połączenia są wykonywane bezpośrednio do szyny ERIFLEX FLEXIBAR, dzięki czemu nie trzeba stosować końcówek do połączenia kabli
- Doskonała odporność na wibracje
- Wyeliminowanie zaginania końcówek

Estetyka

- Większa elastyczność konstrukcji i łatwiejszy dostęp do panelu

Prosta instalacja

- Instalację ułatwia proste gięcie i kształtowanie nawet największych szyn

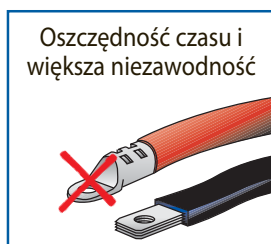
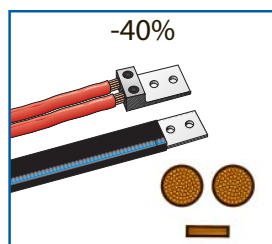
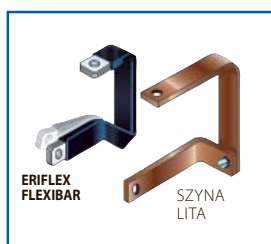
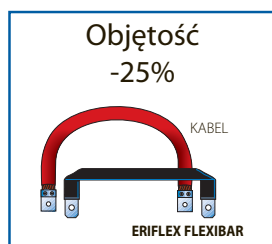

Efekt naskórkowości

Porównanie głębokości penetracji między:

1 x 95 mm² kabel miedziany —LUB—> 1 x ERIFLEX® FLEXIBAR 2 x 20 x 1

95 mm²

250 A

40 mm²

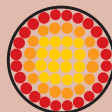

58%
mniejszy



2 x 150 mm² kable miedziane —LUB—> 1 x ERIFLEX® FLEXIBAR 5 x 32 x 1

300 mm²

630 A

160 mm²

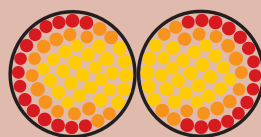

47%
mniejszy



3 x 185 mm² kable miedziane —LUB—> 1 x ERIFLEX® FLEXIBAR 6 x 50 x 1

555 mm²

1000 A

300 mm²

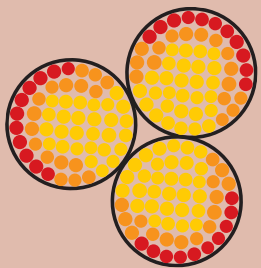

46%
mniejszy



- = Przewodnik
- = Ograniczone przewodnictwo
- = Izolacja

Reprezentatywna dla skali.

Wartości natężenia prądu dla szyny ERIFLEX FLEXIBAR i kabli oparte są na wzroście temperatury przewodnika o 50°C.

Dane techniczne szyny ERIFLEX® FLEXIBAR

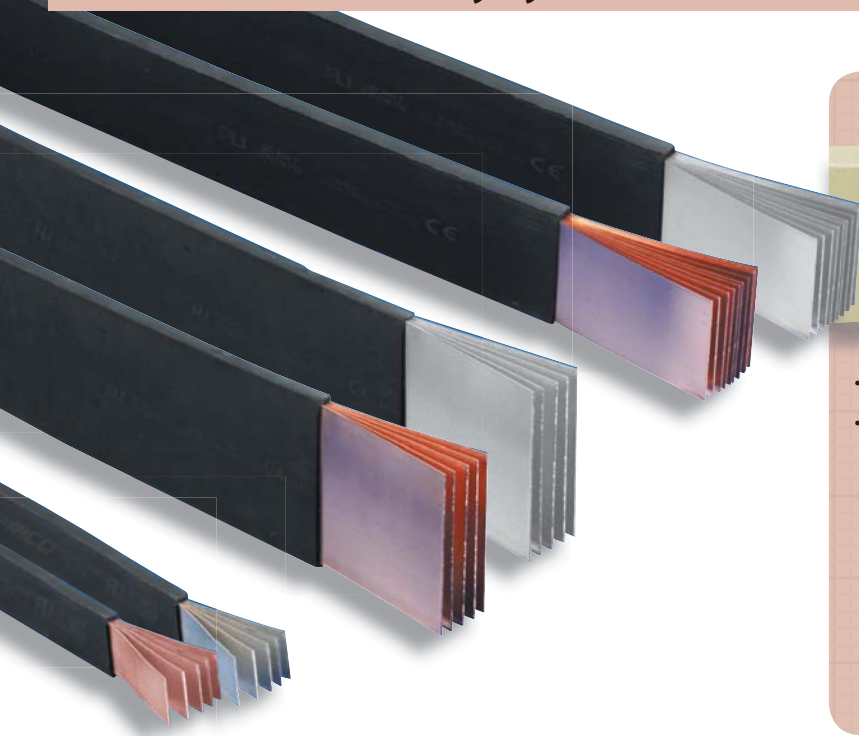

Dane techniczne izolowanej szyny elastycznej ERIFLEX FLEXIBAR

- Laminat wykonany z miedzi elektrolitycznej (Cu-ETP)
- Izolacja mieszanka winylowa o wysokiej odporności:
 - Rozszerzalność: 370%
 - Maksymalna temperatura pracy: 105°C
 - Minimalna temperatura pracy: -25°C
 - Grubość: 2 mm ± 0,2
 - Samogasnąca: UL® 94 VO
 - Wytrzymałość dielektryczna: 20kV/mm

Dobór typu szyny ERIFLEX® FLEXIBAR w zależności od temperatury wewnątrz panelu

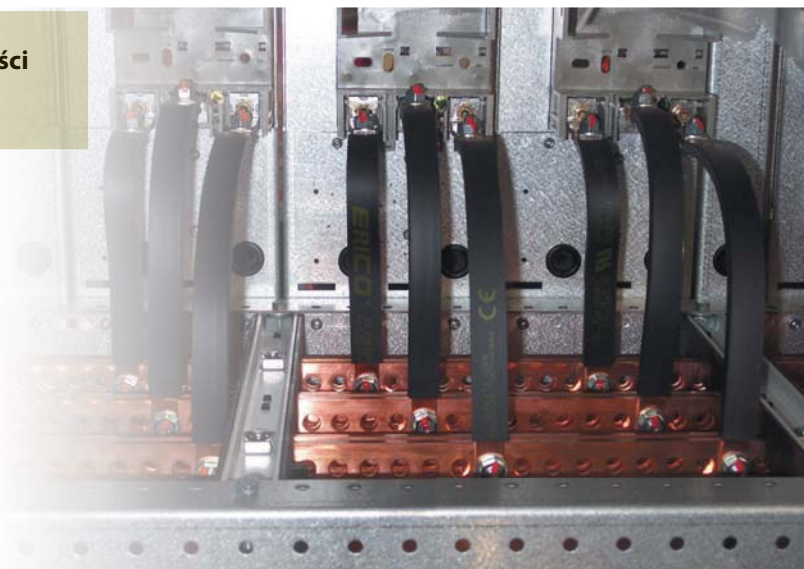
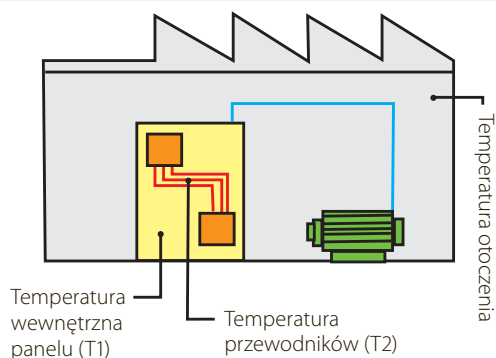

Przyrost temperatury szyny = $T_2 - T_1 = \Delta T$ (K)

Przykład: dla natężenia 630 A, przy temp.:
 $T_1 = 40^\circ\text{C} - T_2 = 90^\circ\text{C}$

- 1) $\Delta T = 90 - 40 = 50\text{K}$
- 2) W kolumnie 50°K należy odszukać wartość najbliższą wartości natężenia 630 A.
ERIFLEX FLEXIBAR 5x32x1 - 552650 - 160 mm² - 640 A.
- 3) Szynę ERIFLEX FLEXIBAR należy dobrać na podstawie szerokości zacisków podłączonego sprzętu.

K = stopnie Kelwina (temperatura obliczona, niemożliwa do zmierzenia)

Podłączenie równoległe szyny ERIFLEX FLEXIBAR



Przy zastosowaniu 2 lub 3 szyn ERIFLEX FLEXIBAR dla tej samej fazy, należy zastosować współczynnik:

Ex: $5 \times 32 \times 1 - \Delta T^\circ = 50\text{K}: 640\text{A}$

2 szyny równoległe $> 640\text{A} \times 1,72 = 1100\text{A}$

3 szyny równoległe $> 640\text{A} \times 2,25 = 1440\text{A}$

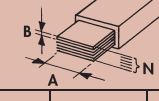
Dane techniczne szyny ERIFLEX® FLEXIBAR

A	Numer kat.				Przekrój mm ²	ΔT (K)						Współczynnik prądowy			
		N	A	B		70	60	50	40	30	20				
125 A	552400	8	x	6	x	0,5	24	196	182	166	143	128	105	1,72	2,25
	552410	3	x	9	x	0,8	21,6	158	147	134	120	104	85	1,72	2,25
	552420	6	x	9	x	0,8	43,2	290	269	245	220	190	155	1,72	2,25
	552440	3	x	13	x	0,5	19,5	198	184	167	150	130	106	1,72	2,25
250 A	552390	2	x	15,5	x	0,8	24,8	252	234	212	191	165	134	1,72	2,25
	552430	9	x	9	x	0,8	64,8	314	291	265	237	206	168	1,72	2,25
	552450	6	x	13	x	0,5	39	300	277	253	226	196	160	1,72	2,25
	552460	4	x	15,5	x	0,8	49,6	380	350	320	286	248	202	1,72	2,25
	552490	2	x	20	x	1	40	326	300	275	246	214	174	1,72	2,25
	552500	3	x	20	x	1	60	428	395	360	323	280	228	1,72	2,25
400 A	552550	2	x	24	x	1	48	450	416	380	340	295	240	1,72	2,25
	552470	6	x	15,5	x	0,8	74,4	476	440	402	360	318	254	1,72	2,25
	552480	10	x	15,5	x	0,8	124	538	498	455	407	352	288	1,72	2,25
	552510	4	x	20	x	1	80	476	440	402	360	312	254	1,72	2,25
	552520	5	x	20	x	1	100	498	460	420	376	326	266	1,72	2,25
	552530	6	x	20	x	1	120	546	506	462	413	358	292	1,72	2,25
	552560	3	x	24	x	1	72	490	453	413	370	320	261	1,72	2,25
	552570	4	x	24	x	1	96	550	510	465	416	360	294	1,72	2,25
	552620	2	x	32	x	1	64	480	445	406	363	315	257	1,72	2,25
500 A	552630	3	x	32	x	1	96	570	525	480	430	372	304	1,72	2,25
	552690	2	x	40	x	1	80	538	500	455	406	352	288	1,72	2,25
	552580	5	x	24	x	1	120	608	563	514	460	398	325	1,72	2,25
	552590	6	x	24	x	1	144	670	620	566	506	438	358	1,72	2,25
	552640	4	x	32	x	1	128	648	600	548	490	425	347	1,72	2,25
	552700	3	x	40	x	1	120	617	570	522	466	405	330	1,72	2,25
630 A	552710	4	x	40	x	1	160	727	673	615	550	476	389	1,72	2,25
	552760	3	x	50	x	1	150	700	650	592	530	460	374	1,72	2,25
	552540	10	x	20	x	1	200	762	706	645	576	500	408	1,72	2,25
	552600	8	x	24	x	1	192	802	743	678	606	525	429	1,72	2,25
	552650	5	x	32	x	1	160	758	702	640	573	496	405	1,72	2,25
800 A	552660	6	x	32	x	1	192	846	783	715	640	555	452	1,72	2,25
	552720	5	x	40	x	1	200	900	832	760	680	590	481	1,72	2,25
	552770	4	x	50	x	1	200	860	795	727	650	563	460	1,72	2,25
	552610	10	x	24	x	1	240	948	877	800	716	592	506	1,72	2,25
	552670	8	x	32	x	1	256	1018	943	860	770	667	544	1,72	2,25
1000 A	552730	6	x	40	x	1	240	1018	943	860	770	667	544	1,72	2,25
	552780	5	x	50	x	1	250	1100	1016	930	830	718	588	1,72	2,25
	552830	4	x	63	x	1	252	1010	935	855	763	661	541	1,65	2,12
	552880	3	x	80	x	1	240	980	906	827	740	640	523	1,65	2,12
	552680	10	x	32	x	1	320	1230	1140	1040	930	805	658	1,72	2,25
	552740	8	x	40	x	1	320	1230	1140	1040	930	805	658	1,72	2,25
	552750	10	x	40	x	1	400	1400	1295	1181	1055	915	747	1,72	2,25
	552790	6	x	50	x	1	300	1225	1135	1035	925	802	655	1,72	2,25
1250 A	552800	8	x	50	x	1	400	1393	1290	1175	1050	912	743	1,72	2,25
	552840	5	x	63	x	1	315	1220	1125	1030	920	797	651	1,65	2,12
	552850	6	x	63	x	1	378	1437	1330	1215	1085	941	768	1,65	2,12
	552890	4	x	80	x	1	320	1200	1110	1015	906	785	642	1,65	2,12
	552900	5	x	80	x	1	400	1390	1285	1175	1050	910	743	1,65	2,12
	552810	10	x	50	x	1	500	1650	1525	1395	1245	1080	882	1,72	2,25
	552860	8	x	63	x	1	504	1650	1525	1395	1245	1080	882	1,65	2,12
1600 A	552910	6	x	80	x	1	480	1627	1505	1375	1230	1065	870	1,65	2,12
	552950	5	x	100	x	1	500	1635	1515	1385	1235	1070	876	1,6	2,02
	552960	6	x	100	x	1	600	1843	1705	1550	1393	1205	980	1,6	2,02
	552870	10	x	63	x	1	630	1895	1755	1600	1435	1240	1012	1,65	2,12
	552920	8	x	80	x	1	640	1895	1755	1600	1430	1240	1012	1,65	2,12
	552930	10	x	80	x	1	800	2100	1945	1775	1585	1375	1123	1,65	2,12
38650	552970	8	x	100	x	1	800	2147	1990	1815	1625	1405	1148	1,6	2,02
	552980	10	x	100	x	1	1000	2350	2170	1985	1775	1535	1255	1,6	2,02
	552990	12	x	100	x	1	1200	2500	2315	2115	1890	1636	1338	1,6	2,02
	538650	10	x	120	x	1	1200	2755	2550	2330	2070	1792	1474	1,49	1,95

DOPUSZCZALNE WARTOŚCI NATĘŻENIA: Poniższa tabela przedstawia wzrost temperatury spowodowany wybranym natężeniem w określonym przekroju. Obliczone wartości nie uwzględniają ciepła generowanego przez aparaturę rozdzielczą.

ERIFLEX® FLEXIBAR Atesty i certyfikaty

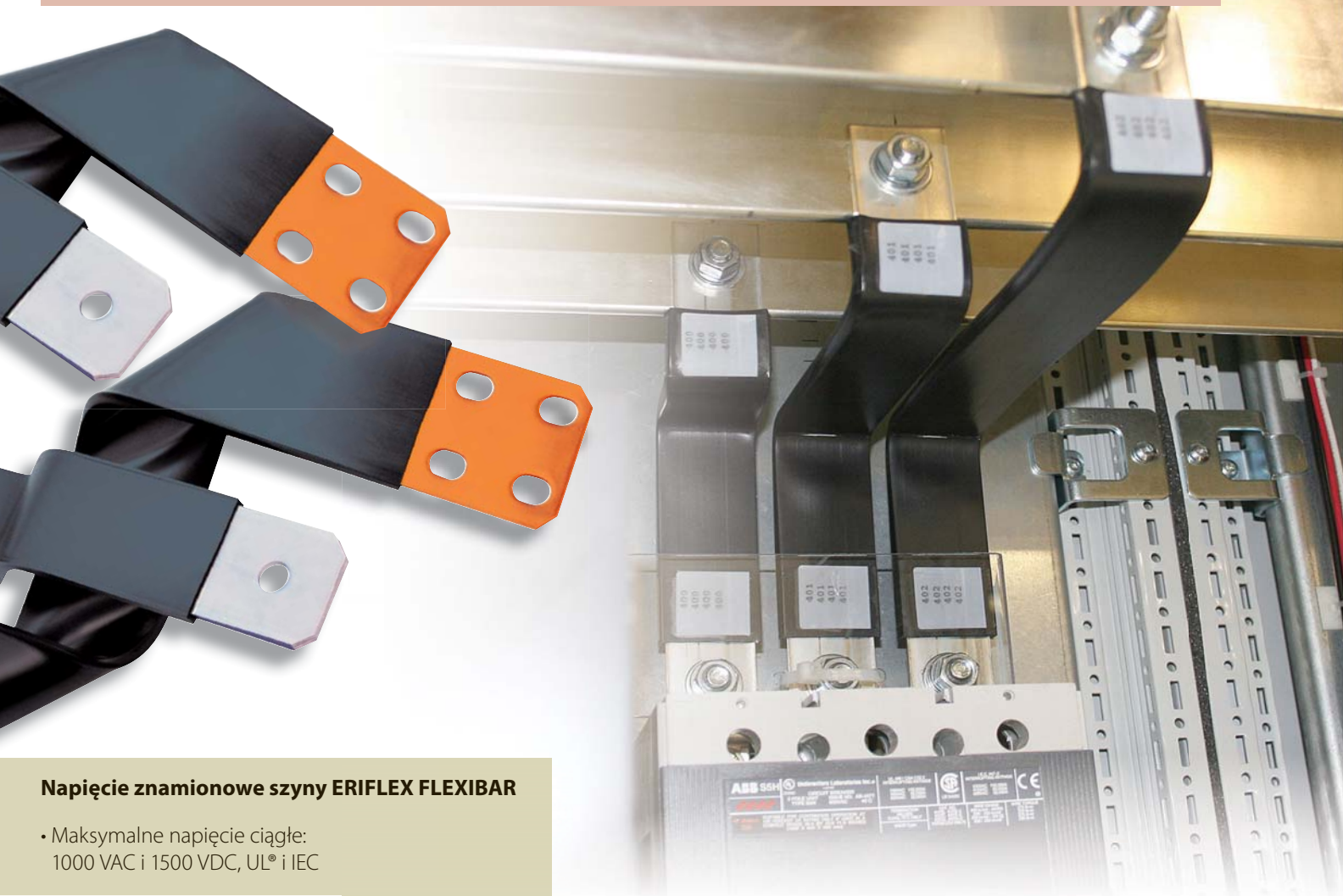

Napięcie znamionowe szyny ERIFLEX FLEXIBAR



- Maksymalne napięcie ciągłe:
1000 VAC i 1500 VDC, UL® i IEC

Izolowana szyna elastyczna ERIFLEX FLEXIBAR Atesty i certyfikaty

- Międzynarodowe Stowarzyszenie Elektrotechniczne (International Electrotechnical Association — IEC) — Szyna spełnia wszystkie wymogi norm IEC 60439.1 i IEC 61439.1
- Komponent zgodny z normą UL 67 w kategorii „Akcesoria do aparatury rozdzielczej i paneli elektrycznych — komponenty” (akta UL E125470) na terenie USA i Kanady
- Komponent zgodny z normą UL 758 w kategorii „Okablowanie urządzeń — komponent” 10531 (akta UL E316390) i w kategorii 11343 (akta UL E316390)
- Certyfikat Veritas nr 02859/DOBV. Możliwość stosowania w przemyśle morskim
- Canadian Standards Association – CSA® certyfikaty dla urządzeń dla maksymalnie 1000 volt. File No. 090005 (CAN/CSA – C22.2)
- American Bureau of Shipping (ABS) — Atest nr 08-HS365878-1-PDA-DUP — Zastosowania morskie i poza lądowe
- Zgodność z normą CE
- Zgodność z atestem GOST na terytorium Rosji
- Zgodność z dyrektywą RoHS
- Klasa II przewodności (IEC 61439-1, rozdział 8.4.4 – ochrona izolacją)

Numery katalogowe szyny ERIFLEX® FLEXIBAR



Szyna z miedzi czerwonej, 2 metry

Numer kat.	ERIFLEX FLEXIBAR		 Kg
552400	2M 8 x 6 x 0,5	10	0,35
552410	2M 3 x 9 x 0,8	10	0,43
552420	2M 6 x 9 x 0,8	10	0,81
552430	2M 9 x 9 x 0,8	10	1,19
552440	2M 3 x 13 x 0,5	10	0,45
552450	2M 6 x 13 x 0,5	10	0,79
552390	2M 2 x 15,5 x 0,8	10	0,51
552460	2M 4 x 15,5 x 0,8	10	1,02
552470	2M 6 x 15,5 x 0,8	10	1,50
552480	2M 10 x 15,5 x 0,8	10	2,20
552490	2M 2 x 20 x 1	5	1,05
552500	2M 3 x 20 x 1	5	1,42
552510	2M 4 x 20 x 1	5	1,78
552520*	2M 5 x 20 x 1	5	2,15
552530*	2M 6 x 20 x 1	5	2,41
552540*	2M 10 x 20 x 1	5	3,99
552550	2M 2 x 24 x 1	5	1,24
552560	2M 3 x 24 x 1	5	1,68
552570	2M 4 x 24 x 1	5	2,12
552580*	2M 5 x 24 x 1	5	2,55
552590*	2M 6 x 24 x 1	5	2,99
552600*	2M 8 x 24 x 1	5	3,87
552610*	2M 10 x 24 x 1	5	4,75
552620	2M 2 x 32 x 1	5	1,62
552630	2M 3 x 32 x 1	5	2,20
552640	2M 4 x 32 x 1	5	2,78
552650*	2M 5 x 32 x 1	5	3,36
552660*	2M 6 x 32 x 1	5	3,94
552670*	2M 8 x 32 x 1	5	5,10
552680*	2M 10 x 32 x 1	5	6,27
552690	2M 2 x 40 x 1	5	1,99
552700	2M 3 x 40 x 1	5	2,72
552710	2M 4 x 40 x 1	5	3,44
552720*	2M 5 x 40 x 1	5	4,16
552730*	2M 6 x 40 x 1	5	4,89
552740*	2M 8 x 40 x 1	5	6,33
552750*	2M 10 x 40 x 1	5	7,78
552760	2M 3 x 50 x 1	5	3,37
552770*	2M 4 x 50 x 1	5	4,27
552780*	2M 5 x 50 x 1	5	5,17
552790*	2M 6 x 50 x 1	2	6,07
552800*	2M 8 x 50 x 1	2	7,87
552810*	2M 10 x 50 x 1	2	9,68
552830*	2M 4 x 63 x 1	2	5,34
552840*	2M 5 x 63 x 1	2	6,48
552850*	2M 6 x 63 x 1	2	7,61
552860*	2M 8 x 63 x 1	2	9,88
552870*	2M 10 x 63 x 1	2	12,14
552880	2M 3 x 80 x 1	2	5,32
552890*	2M 4 x 80 x 1	2	6,75
552900*	2M 5 x 80 x 1	2	8,19
552910*	2M 6 x 80 x 1	2	9,62
552920*	2M 8 x 80 x 1	2	12,49
552930*	2M 10 x 80 x 1	2	15,37
552950*	2M 5 x 100 x 1	2	10,20
552960*	2M 6 x 100 x 1	2	11,99
552970*	2M 8 x 100 x 1	2	15,57
552980*	2M 10 x 100 x 1	2	19,16
552990*	2M 12 x 100 x 1	2	22,74
538650*	2M 10 x 120 x 1	1	22,90





Wszystkie przekroje szyn ERIFLEX FLEXIBAR można giąć, skręcać lub zaginać w formie zakładki, przy bardzo małym promieniu gięcia, w celu uzyskania krótszych i bardziej kompaktowych połączeń mocy, od 125 A do maks. 4500 A.

Szyna z miedzi czerwonej, 3 metry

Numer kat.	ERIFLEX FLEXIBAR		 Kg
541020	3M 6 x 9 x 0,8	5	1,22
541060	3M 4 x 15,5 x 0,8	5	1,53
541070	3M 6 x 15,5 x 0,8	5	2,25
541090	3M 2 x 20 x 1	5	1,58
541100	3M 3 x 20 x 1	5	2,13
541110	3M 4 x 20 x 1	5	2,67
541150	3M 2 x 24 x 1	5	1,86
541160	3M 3 x 24 x 1	5	2,52
541170	3M 4 x 24 x 1	5	3,18
541180*	3M 5 x 24 x 1	5	3,83
541230	3M 3 x 32 x 1	2	3,30
541240	3M 4 x 32 x 1	2	4,17
541250*	3M 5 x 32 x 1	2	5,04
541260*	3M 6 x 32 x 1	2	5,91
541270*	3M 8 x 32 x 1	2	7,65
541320*	3M 5 x 40 x 1	2	6,24
541380*	3M 5 x 50 x 1	2	7,76

* Izolacja ERICO oczekująca na rozpatrzenie wniosku patentowego

Szyna z miedzi ocynowanej, 3 metry

Numer kat.	ERIFLEX FLEXIBAR		 Kg
505501	3MTC 2 x 20 x 1	5	1,58
505502	3MTC 3 x 20 x 1	5	2,13
505503	3MTC 4 x 20 x 1	5	2,67
505506	3MTC 2 x 24 x 1	5	1,86
505507	3MTC 3 x 24 x 1	5	2,52
505508	3MTC 4 x 24 x 1	5	3,18
505509*	3MTC 5 x 24 x 1	5	3,83
505510*	3MTC 6 x 24 x 1	5	4,48
505514	3MTC 3 x 32 x 1	2	3,30
505515	3MTC 4 x 32 x 1	2	4,17
505516*	3MTC 5 x 32 x 1	2	5,04
505517*	3MTC 6 x 32 x 1	2	5,91
505518*	3MTC 8 x 32 x 1	2	7,65
505519*	3MTC 10 x 32 x 1	2	9,40
505523*	3MTC 5 x 40 x 1	2	6,24
505526*	3MTC 10 x 40 x 1	2	11,67

* Izolacja ERICO oczekująca na rozpatrzenie wniosku patentowego

* Izolacja ERICO oczekująca na rozpatrzenie wniosku patentowego

Szyny ERIFLEX® FLEXIBAR SUMMUM — nie zawierają halogenu

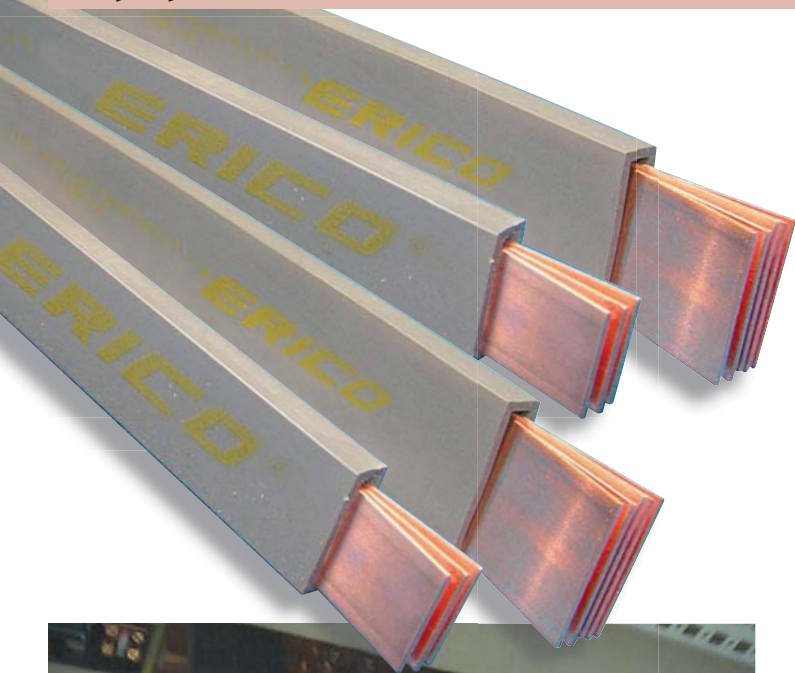

Na zamówienie: posrebrzane lub ocynowane szyny ERIFLEX FLEXIBAR SUMMUM



Szyny ERIFLEX FLEXIBAR SUMMUM Charakterystyka

- Bez zawartości halogenu
- Troska o środowisko naturalne
- Wysoka gęstość natężenia
- Wysoka temperatura otoczenia
- Duża elastyczność
- Wysoka skuteczność izolacji

IEC 60439.1 &
IEC 61439.1

ERIFLEX FLEXIBAR SUMMUM

- Przewodnik z miedzi elektrolitycznej
 - Grubość laminatu 1 mm
- Izolacja z mieszanki silikonowej
 - Temperatura pracy: od -50°C do 280°C (krótkotrwale 315°C)
 - Bez zawartości halogenu
 - Niski współczynnik dymienia
 - Bardzo duża odporność na działanie promieni UV i ozonu
 - Samogasnąca: UL® 94 VO
 - Rozciągliwość: minimum 400%
 - Odporność na rozerwanie: minimum 20 KN/m
 - Grubość: 2 mm ± 0,2 mm
 - Wytrzymałość dielektryczna: 20 KV/mm
 - Maksymalne napięcie ciągłe: 1000 V AC/ 1500 V DC -
 - American Bureau of Shipping (ABS®) — Atest nr 08-HS365878-1-PDA-DUP — Zastosowania morskie i poza lądowe

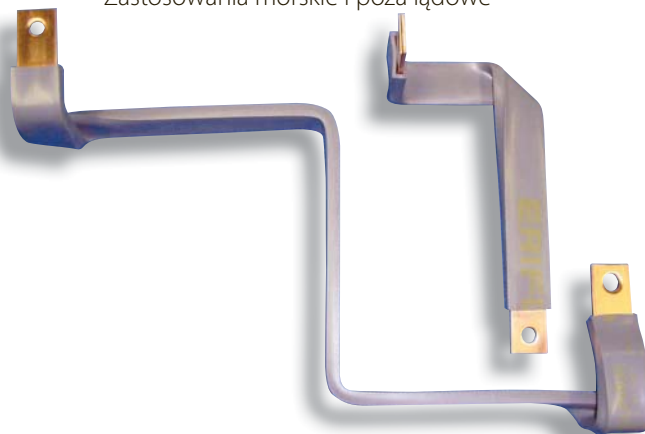





Szyny ERIFLEX® FLEXIBAR SUMMUM — nie zawierają halogenu



Niektóre zdjęcia ERIFLEX FLEXIBAR SUMMUM mogą być użyte w dziale ERIFLEX FLEXIBAR.

Szyna z miedzi czerwonej, 2 metry

Numer kat.	Opis ERIFLEX® FLEXIBAR		 Kg	Przekrój mm ²	Obciążalność prądowa IEC ΔT (°k)					Współczynnik prądowy	
					70	60	50	40	30		
566490	ERIFLEX FLEXIBAR SUMMUM 2 M 2 x 20 x 1	5	1,05	40	326	300	275	246	214	1,72	2,25
566500	ERIFLEX FLEXIBAR SUMMUM 2 M 3 x 20 x 1	5	1,42	60	428	395	360	323	280	1,72	2,25
566510	ERIFLEX FLEXIBAR SUMMUM 2 M 4 x 20 x 1	5	1,78	80	476	440	402	360	312	1,72	2,25
566520	ERIFLEX FLEXIBAR SUMMUM 2 M 5 x 20 x 1	5	2,15	100	498	460	420	376	326	1,72	2,25
566550	ERIFLEX FLEXIBAR SUMMUM 2 M 2 x 24 x 1	5	1,24	48	450	416	380	340	295	1,72	2,25
566560	ERIFLEX FLEXIBAR SUMMUM 2 M 3 x 24 x 1	5	1,68	72	490	453	413	370	320	1,72	2,25
566570	ERIFLEX FLEXIBAR SUMMUM 2 M 4 x 24 x 1	5	2,12	96	550	540	465	416	360	1,72	2,25
566580	ERIFLEX FLEXIBAR SUMMUM 2 M 5 x 24 x 1	5	2,55	120	608	563	514	460	398	1,72	2,25
566590	ERIFLEX FLEXIBAR SUMMUM 2 M 6 x 24 x 1	5	2,99	144	670	620	566	506	438	1,72	2,25
566630	ERIFLEX FLEXIBAR SUMMUM 2 M 3 x 32 x 1	5	2,2	96	570	525	480	430	372	1,72	2,25
566640	ERIFLEX FLEXIBAR SUMMUM 2 M 4 x 32 x 1	5	2,78	128	648	600	548	490	425	1,72	2,25
566650	ERIFLEX FLEXIBAR SUMMUM 2 M 5 x 32 x 1	5	3,36	160	758	702	640	573	496	1,72	2,25
566660	ERIFLEX FLEXIBAR SUMMUM 2 M 6 x 32 x 1	5	3,94	192	846	783	715	640	555	1,72	2,25
566670	ERIFLEX FLEXIBAR SUMMUM 2 M 8 x 32 x 1	5	5,1	256	1018	943	860	770	667	1,72	2,25
566720	ERIFLEX FLEXIBAR SUMMUM 2 M 5 x 40 x 1	5	4,16	200	900	832	760	680	590	1,72	2,25
566730	ERIFLEX FLEXIBAR SUMMUM 2 M 6 x 40 x 1	5	4,89	240	1018	943	860	770	667	1,72	2,25
566750	ERIFLEX FLEXIBAR SUMMUM 2 M 10 x 40 x 1	5	7,78	400	1400	1295	1181	1055	915	1,72	2,25
566780	ERIFLEX FLEXIBAR SUMMUM 2 M 5 x 50 x 1	5	5,17	250	1100	1016	930	830	718	1,72	2,25
566800	ERIFLEX FLEXIBAR SUMMUM 2 M 8 x 50 x 1	2	7,87	400	1393	1290	1175	1050	912	1,72	2,25
566810	ERIFLEX FLEXIBAR SUMMUM 2 M 10 x 50 x 1	2	9,68	500	1650	1525	1395	1245	1080	1,72	2,25

DOPUSZCZALNE WARTOŚCI NATĘŻENIA: Poniższa tabela przedstawia wzrost temperatury spowodowany wybranym natężeniem w określonym przekroju. Obliczone wartości nie uwzględniają ciepła generowanego przez aparaturę rozdzielczą.

Aksesoria ERIFLEX® FLEXIBAR



Zestawy ERIFLEX FLEXIBAR

- Zastosowanie: połączenia między szyną a aparaturą rozdzielczą
- Zestaw zawiera fabrycznie uformowaną szynę ERIFLEX® FLEXIBAR, perforowaną na dwóch końcach oraz osłony końcowe
- Tylko 1 zestaw dla 3 konfiguracji
- Zakres obciążenia: od 250 A do 630 A
- Zgodność z RoHS



IEC 60439.1 &
IEC 61439.1

CE

Osłona końcowa szyn ERIFLEX FLEXIBAR 20, 24 i 32

Osłona końcowa 20, 24 i 32

- Osłona końcowa 20: Akcesorium do szyny ERIFLEX FLEXIBAR 20 mm, zestaw 250A T, zestaw 250A TN, IBS 25, IBS 50, IBSB 50 i IBSB 70.
- Osłona końcowa 24: Akcesorium do szyny ERIFLEX FLEXIBAR 24 mm i IBSB 100
- Osłona końcowa 32: Akcesorium do szyny ERIFLEX FLEXIBAR 32 mm, zestaw 630A T, zestaw 630A TN, IBSB 120, 185 i 240.
- Optyczna kontrola połączenia (osłona przezroczysta)
- Nie zawiera halogenu
- Samogasnąca: UL® 94 V-0
- Zgodne z RoHS
- Łatwy montaż po skręceniu połączenia

Zestaw ERIFLEX FLEXIBAR 250A

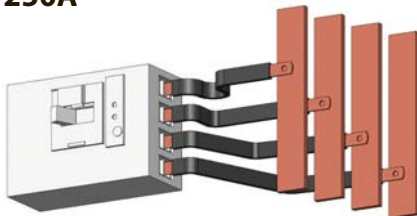

3 Fazy

3 Fazy
+ Przewód Zerowy

ZESTAW 250A T

ZESTAW 250A TN

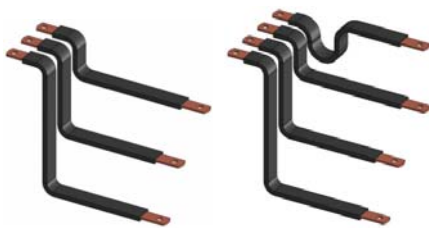

Zestaw ERIFLEX FLEXIBAR 630A

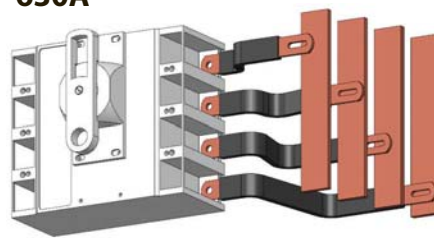

3 Fazy

3 Fazy
+ Przewód Zerowy

ZESTAW 630A T

ZESTAW 630A TN



Numer kat.	Opis		kg/lbs
541800	Zestaw 250A T	1	0,76/1.68
541805	Zestaw 250A TN	1	0,98/2.16

Numer kat.	Opis		kg/lbs
541810	Zestaw 630A T	1	2,10/4.63
541815	Zestaw 630A TN	1	3,10/6.83

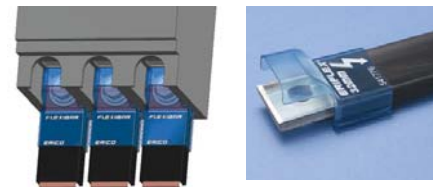

Numer kat.	Opis		kg/lbs
541774	Osłona końcowa 20	12	0,19/0.42
541775	Osłona końcowa 24	12	0,22/0.48
541776	Osłona końcowa 32	12	0,26/0.57



Uchwyty dystansowe ERIFLEX FLEXIBAR

- Łatwe w montażu
- Zapewnia podparcie
- Umożliwia odpowiednie chłodzenie



Uchwyt dystansowy ERIFLEX FLEXIBAR FS

- Pomaga zapewnić odpowiednie mocowanie równoległe dla szyn ERIFLEX FLEXIBAR, IBSB i IBSBR bez ryzyka uszkodzenia izolacji.
- Pomaga zapewnić odpowiedni odstęp dla optymalnego chłodzenia.
- Możliwość montażu maksymalnie 4 szyn ERIFLEX FLEXIBAR w konfiguracji równoległej
- UL 67
- Zalecany odstęp między uchwytami: 400 mm

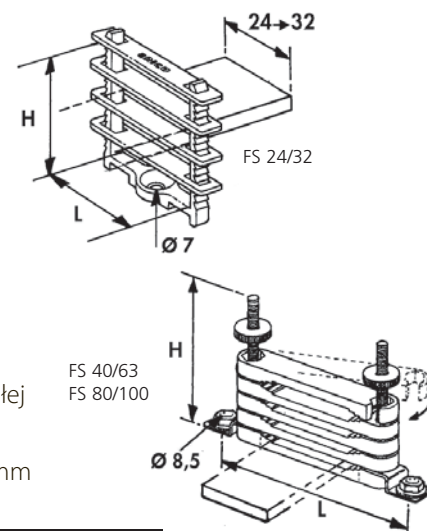

Zestaw UFS ERIFLEX FLEXIBAR Wspornik

Zestaw składa się z aluminiowego profilu o długości 2 m i 24 uchwytów wykonanych z poliamidu wzmocnionego włóknem szklanym bez zawartości halogenu.

- Z jednego kompletu możemy wykonać 3 wsporniki każdy o długości 650mm dla 4 szyn ERIFLEX FLEXIBAR
- Zalecany odstęp między wspornikami: maks. 400 mm.

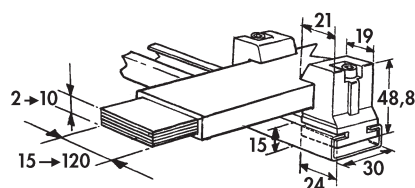

Numer kat.	Opis		Kg
553590	Zestaw UFS	1	2,3

Numer kat.	Opis	Typ*	H mm	L mm		Kg
553550	FS 24	=< 24 mm	53	30	25	0,015
553560	FS 32	=< 32 mm	53	38	25	0,018
553570	FS 40-63	40-50 & 63 mm	95	150	10	0,100
553580	FS 80-100	80/100 mm	140	200	10	0,250

* Typ szyny ERIFLEX FLEXIBAR i plecionek IBS/IBSB/IBSBR

Wzmocniony wspornik ERIFLEX FLEXIBAR RFS

- Możliwość montażu maksymalnie 8 szyn ERIFLEX FLEXIBAR w konfiguracji równoległej.
- Prosty montaż wewnątrz panelu. (Podziałka co 25 mm)
- Zalecany odstęp między uchwytami: 400 mm

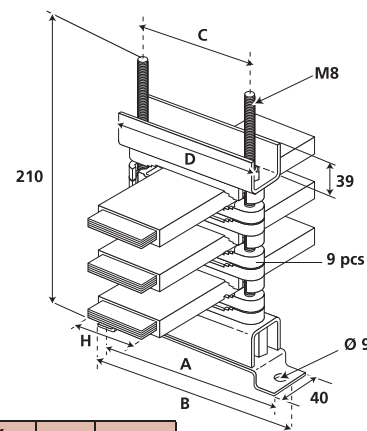

Numer kat.	Opis	A mm	B mm	C mm	D mm	ERIFLEX FLEXIBAR H mm		Kg
553370	RFS 40-63	150	175	90	120	40=>63	1	0,240
553380	RFS 80-100	200	225	140	170	80=>100	1	0,300

Aksesoria ERIFLEX® FLEXIBAR

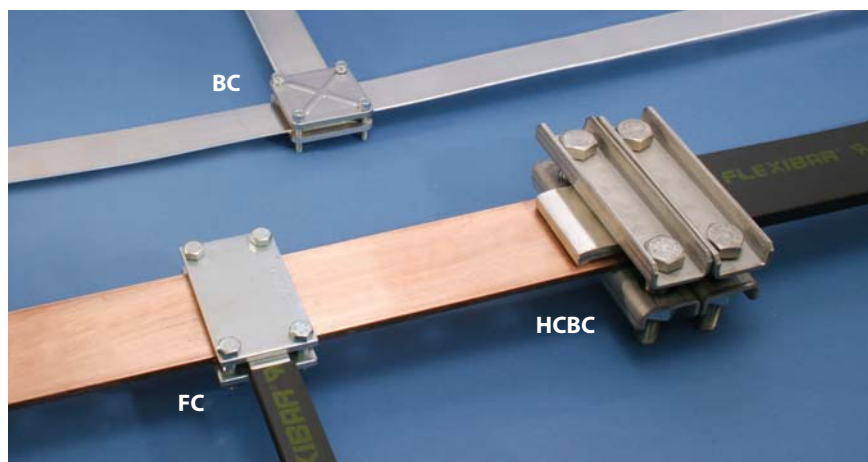

Klamry

- Zapewniają idealny styk elementów elektrycznych
- Bardzo kompaktowe rozwiązanie: zajmuje niewiele miejsca
- Szybka instalacja
- Idealne rozwiązanie do modyfikacji „u klienta”

Klamra FC do szyn ERIFLEX® FLEXIBAR

- Prześwit zacisku: 20 mm
- 2 ocynkowane płytki stalowe, ze śrubami M8 klasy 8,8

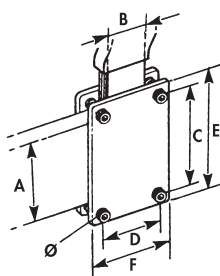

Numer kat.	Opis	A mm	B mm	C mm	D mm	E mm	F mm	Moment dokręcania Nm		Kg
553020	FC 50 x 24	50	20-24	60	36	75	52	10	3	0,319
553030	FC 50 x 32	50	32	60	44	75	60	10	3	0,362
553040	FC 50 x 40	80	40	60	52	75	68	10	3	0,412
553050	FC 80 x 24	80	20-24	90	36	105	52	10	3	0,432
553060	FC 80 x 32	80	32	90	44	105	60	10	3	0,492
553070	FC 80 x 50	80	50	90	62	105	78	10	3	0,642
568700	FC 100 x 32	100	32	110	44	125	60	10	3	0,670
568730	FC 120 x 32	120	32	130	44	125	60	10	3	0,760

Klamra do szyny zasilającej o dużym natężeniu HCBC

- Prześwit zacisku: 40 mm
- Ta modułowa klamra do szyn została wyprodukowana z materiałów niemagnetycznych i przeznaczona jest do konfigurowania połączeń przewodzących duże natężenia między szyną ERIFLEX® FLEXIBAR a szynami sztywnymi, takimi jak zaciski transformatorów
- Zastosowane rozwiązanie zapewnia sztywność i równomierny nacisk na całej powierzchni styku
- W celu zapewnienia odpowiedniego nacisku należy zastosować 2 klamry

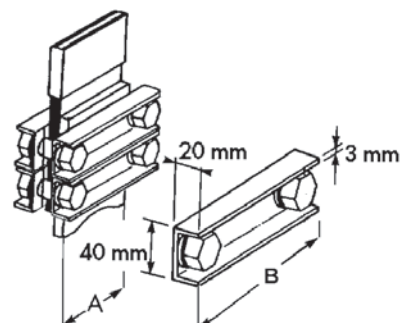

Klamra BC – stalowa klamra żebrowana do litych szyn miedzianych

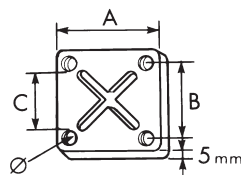

- Prześwit zacisku: 20 mm
- 2 ocynkowane płytki ze stali utwardzonej, żebrowanej wraz ze śrubami
- Maksymalny prześwit zacisku wynosi 50 mm przy zastosowaniu dłuższych śrub klasy 8,8
- Zgodność z normą UL® 67

Numer kat.	Opis	A mm	B mm	C mm	Ø mm	Moment dokręcania Nm		Kg
553200	BC 30	56	42	30	M6	7	8	0,31
553210	BC 40	66	52	40	M6	7	8	0,37
553220	BC 50	83	64	50	M8	20	8	0,59
553230	BC 63	93	74	63	M8	20	4	0,74
553250	BC 80	118	96	80	M10	40	4	0,118
553260	BC 100	144	118	100	M10	40	4	1,72

Numer kat.	Opis	A mm	B mm	Moment dokręcania Nm		Kg
553100	HSBC 80	80	140	100	1	0,84
553110	HSBC 100	100	160	100	1	0,92
553120	HSBC 120	120	180	100	1	1,00

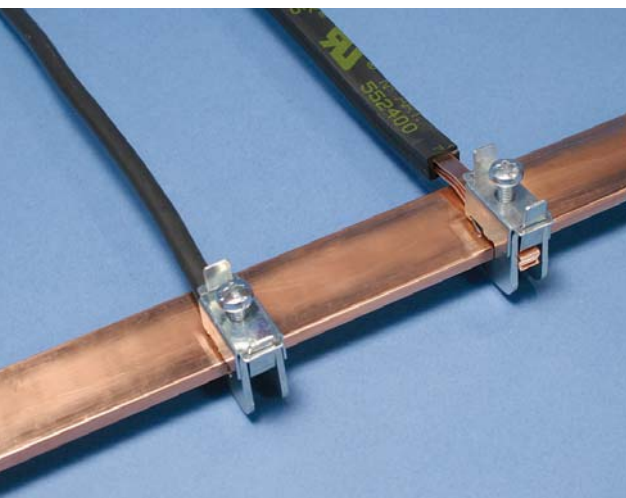

Zaciski FBC do połączeń bez konieczności wiercenia

- Bardzo kompaktowe zaciski do połączeń z szyną zasilającą o grubości 5 mm lub 10 mm, bez konieczności wiercenia
- Kable o przekroju od 1 mm² do nawet 185 mm² lub szyną ERIFLEX® FLEXIBAR o szerokości od 6 do 20 mm
- Zacisk nie spada z szyny podczas montażu
- IEC 60 999

Typ szyny ERIFLEX FLEXIBAR

Zaciski do szyn o grubości 5 mm

Numer kat.	Opis	A mm	B mm	C mm	Typ szyny ERIFLEX FLEXIBAR (mm)	Moment dokręcania Nm	Przekrój kabla mm ²		Kg
553405	FBC 5 x 4	23	29	11	-	2	1 - 4	15	0,016
553400	FBC 5 x 6	28	31	14	6	3	2,5 - 16	15	0,028
553410	FBC 5 x 9	36	40	19	9	6-8	16 - 50	15	0,068
553510	FBC 5 x 15,5	44	40	25	15,5	10-12	35 - 70	15	0,110
553520	FBC 5 x 20	48	40	31	20	12-15	70 - 185	15	0,132

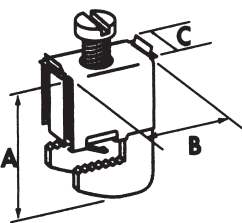

Zaciski do szyn o grubości 10 mm

Numer kat.	Opis	A mm	B mm	C mm	Typ szyny ERIFLEX FLEXIBAR (mm)	Moment dokręcania Nm	Przekrój kabla mm ²		Kg
553505	FBC 10 x 4	28	29	12	-	2	1 - 4	15	0,018
553430	FBC 10 x 6	33	31	14	6	3	2,5 - 16	15	0,030
553440	FBC 10 x 9	42	40	19	9	6 - 8	16 - 50	15	0,070
553530	FBC 10 x 15,5	49	40	25	15,5	10 - 12	35 - 70	15	0,112
553540	FBC 10 x 20	54	40	31	20	12 - 15	70 - 185	15	0,138



Klamry QCC ERIFLEX FLEXIBAR

- Do szyn ERIFLEX FLEXIBAR o grubości ≤ 5 mm = 1 zacisk
- Do szyn ERIFLEX FLEXIBAR o grubości > 5 mm = 2 zacisk

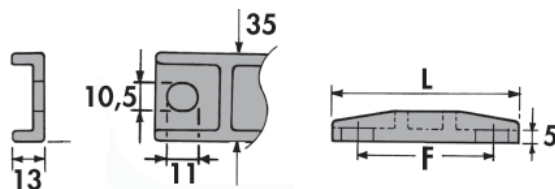

Numer kat.	Opis	Szerokość szyny ERIFLEX FLEXIBAR		L mm	F mm		Kg
		min. mm	maks. mm				
561200	QCC 6/13	6	13	48	25	5	0,068
561210	QCC 15,5/32	15,5	32	70	50	5	0,112
561220	QCC 40/63	40	63	95	75	5	0,158

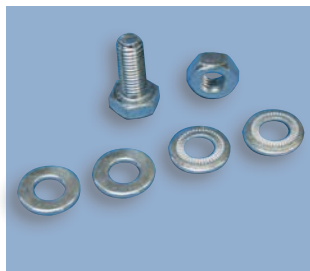

Cont Kit Metalowe nakrętki i śruby Zestaw łączeniowy

- Zapewnia dobry styk między elementami elektrycznymi
- 100 nakrętek – 100 śrub – 200 płaskich podkładek
- 200 podkładek karbowanych (klasa ochrony 8/8 ZN8C)

Numer kat.	Opis	Wymiary	Moment dokręcania Nm		Kg
558310	Cont Kit M6 x 16	HM 6 x 16	13	100	0,012
558340	Cont Kit M8 x 30	HM 8 x 30	30	100	0,028
558370	Cont Kit M10 x 30	HM 10 x 30	60	100	0,052
558410	Cont Kit M10 x 50	HM 10 x 50	60	100	0,062
558440	Cont Kit M12 x 30	HM 12 x 30	110	100	0,081
558460	Cont Kit M12 x 40	HM 12 x 40	110	100	0,091
558480	Cont Kit M12 x 50	HM 12 x 50	110	100	0,097
558880	Cont Kit M12 x 60	HM 12 x 60	110	100	0,116
558490	Cont Kit M12 x 80	HM 12 x 80	110	100	0,150

Zestaw do obróbki szyn litych i ERIFLEX® FLEXIBAR



Aby poznać pełną ofertę naszych narzędzi, prosimy o pobranie kodu QR lub wysłanie zapytania do lokalnego biura



Hydrauliczny wybijk do szyn litych i ERIFLEX FLEXIBAR



Hydrauliczna giętarka do szyn



Hydrauliczna gilotyna do szyn litych



Podajnik do gilotyny



Pompa hydrauliczna i pedał sterujący



Hydrauliczne narzędzie do ścinania szyn ERIFLEX FLEXIBAR

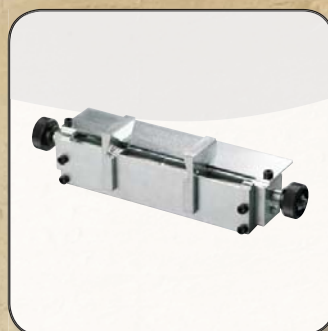

Prowadnica do gilotyny

Stół z narzędziami ręcznymi do obróbki szyn ERIFLEX® FLEXIBAR

NOWOŚĆ

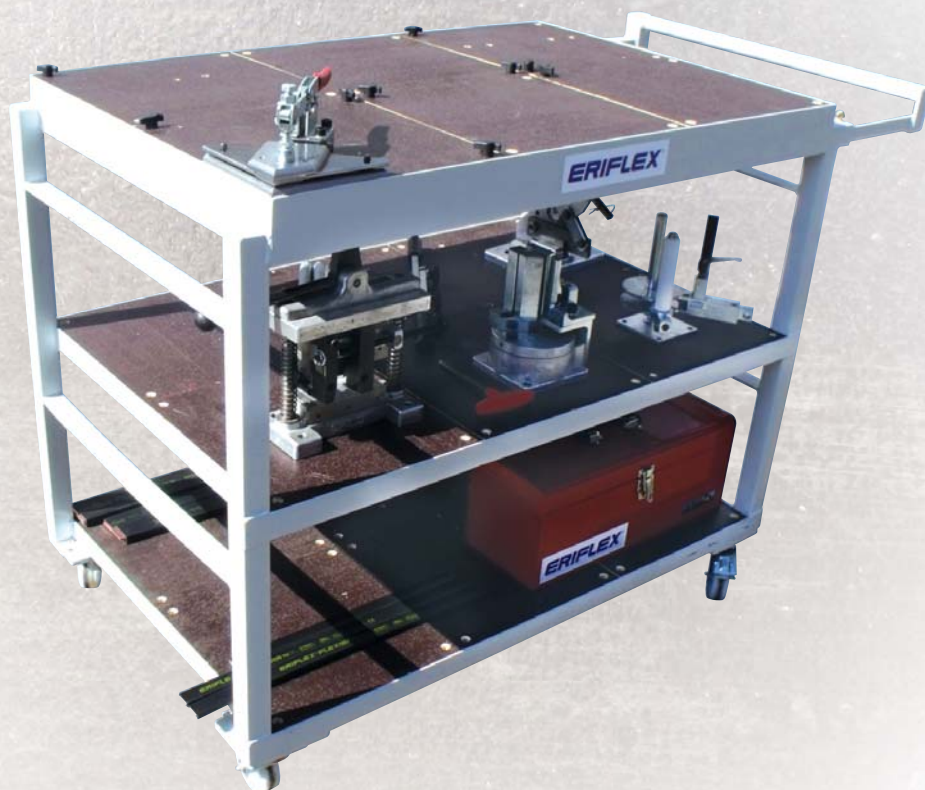

Gilotyna



Giętarka



Narzędzie do skręcania

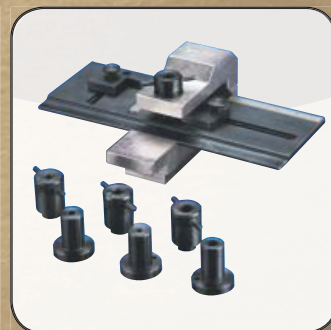

ERIFLEX® FLEXIDRILL



Narzędzie do zaginania



**Narzędzie do
zdejmowania izolacji**



**Nóż do zdejmowania
izolacji**



Zaginarka

Plecionki w izolacji (IBSB i IBSBR)



NOWOŚĆ



Plecionki w izolacji, do stosowania ze wszystkimi głównymi wyłącznikami z odlewanymi obudowami, dostępnymi na całym świecie.



Idealne połączenie dla wyłączników kompaktowych

Oferta przewodów IBSB i IBSBR może być wykorzystywana jako alternatywa dla kabli we wszystkich zastosowaniach niskonapięciowych. Przewody te można wykorzystywać do łączenia różnych wyłączników, w tym najbardziej kompaktowych na rynku. W przypadku wyłączników od 80 A do 630 A przewody IBSB/IBSBR można podłączyć bezpośrednio do przednich zacisków, bez dodatkowych akcesoriów, takich jak złączy kątowych, tulei, zacisków oczkowych, czy przedłużaczy. Nie trzeba stosować żadnych oczek, jak również nie trzeba ciąć przewodów, zdejmować izolacji ani mocować zacisków.

Bardzo prosto! Bardzo szybko! Gotowość do użycia!

Charakterystyka techniczna plecionek w izolacji

- Plecionki IBSB i IBSBR zostały specjalnie zaprojektowane i wyprodukowane do konfigurowania połączeń z różnymi wyłącznikami z obudowami odlewanymi, nawet z najbardziej kompaktowymi na rynku
- Przewody IBSB i IBSBR są produkowane z wysokiej jakości miedzi elektrolitycznej (średnica druta 0,15 mm zapewniająca maksymalną elastyczność)
- Oszczędność materiałów: plecionki z gotowymi końcówkami bez oczek czy tulejek
- Szybki i łatwy montaż: gotowość do użycia. Bez cięcia, demontażu, zaciskania ani perforowania. Krótszy czas montażu
- Niższa waga: oplót płaski waży mniej niż przewód (z izolacją) i oczka. Lepsze wykorzystanie miedzi (zjawisko naskórkowości)
- Izolacja wykonana jest z wytrzymałej, samogasnącej mieszanki PCW — maksymalna temperatura pracy wynosi 105°C
- Pełen zakres zastosowań: od 80 A do 630 A (przekroje 25, 50, 70, 100, 120, 185 i 240 mm²), o długości od 230 do maks. 1030 mm
- Niezawodność — nie ma dodatkowego styku, ponieważ otwór został wybity bezpośrednio w plecionce. Moduł wewnętrzny bez dodatku cyny i bez oczka, zapewniając idealny styk elementów elektrycznych.
- Odporność na wibracje — idealna alternatywa dla kabli

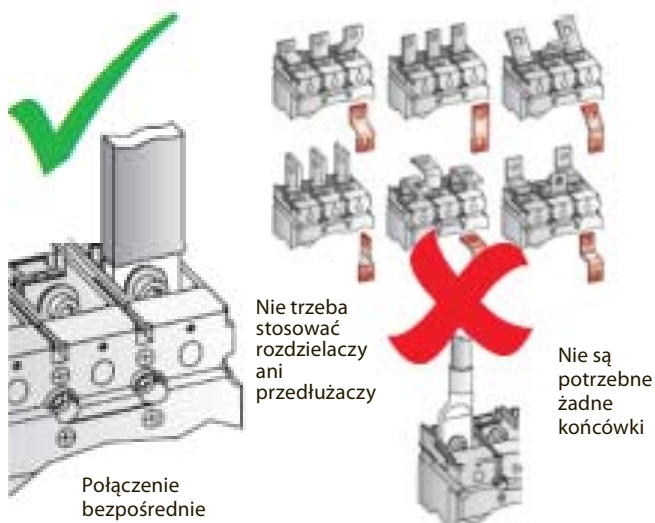



Optymalna alternatywa dla kabli — gotowa do użycia

Firma ERICO opracowała unikalną, nowoczesną linię produkcyjną, umożliwiającą bezpośrednie umasowienie modułów oplotów IBSB i IBSBR.

Innowacyjny proces wytwórczy zapewnia efektywny kontakt elektryczny ze względu na integralne moduły, bez dodawania ocynowanych lub zaciskanych końcówek oczkowych. Podczas procesu elastyczny oplot jest spawany, w wyniku czego lity blok z miedzi cynkowej lub czerwonej staje się modułem. W odróżnieniu od tradycyjnego procesu zgrzewania modułów, proces firmy ERICO jest odpowiedni zarówno dla czerwonej miedzi, jak również dla miedzi ocynowanej. Kontakt elektryczny pomiędzy przewodami jest zoptymalizowany.

Proces firmy ERICO pomaga również wyeliminować wilgoć z modułów. Używanie zaciskanych końcówek oczkowych w trudnych warunkach środowiskowych może skutkować dostawaniem się wilgoci do złączy (często poprzez kapilarność) i powstawaniem korozji pomiędzy przewodami. Po kilku latach kontakt elektryczny pomiędzy przewodami może się pogorszyć i zmienić elektryczne przewodnictwo elementów. Korozji w module nie da się usunąć bez wymiany elementu.

W tym procesie wytwarzane są produkty zgodne z dyrektywą RoHS; podczas procesu wytwórczego do przewodów ocynowanych nie dodaje się żadnych dodatkowych substancji.

Plecionki w izolacji (IBSB i IBSBR)



Porównanie wytrzymałości na rozciąganie

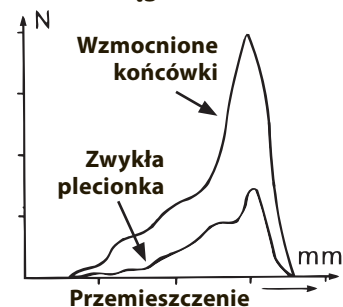

Nominalna siła docisku

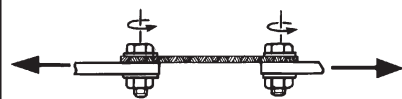

Dane techniczne

- Doskonały kontakt elektryczny z integralną konstrukcją modułów
- Duża wytrzymałość na rozciąganie

Izolacja

- Wysoka wytrzymałość: mieszanka winylu
- Maksymalna temperatura pracy: 105° C
- Właściwości samogasnące: UL 94 V0
- Wytrzymałość dielektryczna: 20 kV/mm
- Maksymalne napięcie robocze: 1000 V AC-1500 V DC-IEC & UL 758
- Maksymalne napięcie robocze: 600V AC/DC – UL 67

Plecionka



- Cynowana (IBSB 25-50-70-100) lub czerwona (IBSBR 120-185-240) miedź elektrolityczna
- Średnica przewodu: 0,15 mm dla maksymalnej elastyczności – zgodnie z normą EN 13602
- Bardzo duża odporność na wibracje

Atesty i certyfikaty

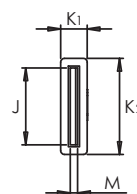
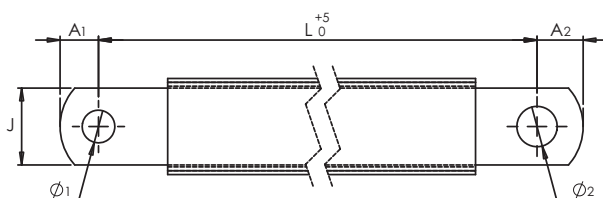
- IEC 60439.1 oraz IEC 61439.1
- cUus zgodnie z UL 67 & CAN/CSA C22.2 No. 29 (Plik E125470)
- RU zgodnie z UL 758 (Plik E316390)
- Zgodność z normą CE
- Zgodność z dyrektywą RoHS
- American Bureau of Shipping (ABS) — Atest nr 13-HS1070074-PDA — Zastosowania morskie i poza lądowe

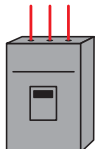
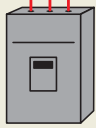
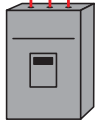
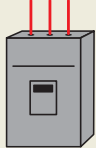
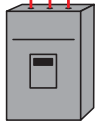
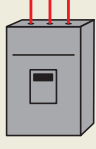
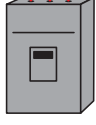

Plecionki w izolacji (IBSB i IBSBR)

Używać z wyłącznikiem	Numer kat.	Opis	S mm ²	L mm	Ø1 mm	Ø2 mm	A1 mm	A2 mm	J mm	M mm	K1 mm	K2 mm		 Kg	
IBSB – miedź cynkowana															
IBSB 25 	125/160A	558500	IBSB 25-230-6	25	230	6,5	6,5	7,5	7,5	12	2,8	9	18	10	0,08
	558501	IBSB 25-330-6	25	330	6,5	6,5	7,5	7,5	12	2,8	9	18	10	0,11	
	558502	IBSB 25-430-6	25	430	6,5	6,5	7,5	7,5	12	2,8	9	18	10	0,15	
	558503	IBSB 25-530-6	25	530	6,5	6,5	7,5	7,5	12	2,8	9	18	10	0,18	
	558504	IBSB 25-630-6	25	630	6,5	6,5	7,5	7,5	12	2,8	9	18	10	0,22	
	558505	IBSB 25-830-6	25	830	6,5	6,5	7,5	7,5	12	2,8	9	18	10	0,28	
	558506	IBSB 25-1030-6	25	1030	6,5	6,5	7,5	7,5	12	2,8	9	18	10	0,35	
IBSB 50 	250A	558507	IBSB 50-230-8-10	50	230	8,5	10,5	9	11	20	3	9	27	10	0,15
	558508	IBSB 50-330-8-10	50	330	8,5	10,5	9	11	20	3	9	27	10	0,21	
	558509	IBSB 50-430-8-10	50	430	8,5	10,5	9	11	20	3	9	27	10	0,27	
	558510	IBSB 50-530-8-10	50	530	8,5	10,5	9	11	20	3	9	27	10	0,33	
	558511	IBSB 50-630-8-10	50	630	8,5	10,5	9	11	20	3	9	27	10	0,39	
	558512	IBSB 50-830-8-10	50	830	8,5	10,5	9	11	20	3	9	27	10	0,52	
	558513	IBSB 50-1030-8-10	50	1030	8,5	10,5	9	11	20	3	9	27	10	0,64	
IBSB 70 	300A	558514	IBSB 70-230-8-10	70	230	8,5	10,5	9	11	20	4,3	11	27	10	0,197
	558515	IBSB 70-330-8-10	70	330	8,5	10,5	9	11	20	4,3	11	27	10	0,28	
	558516	IBSB 70-430-8-10	70	430	8,5	10,5	9	11	20	4,3	11	27	10	0,362	
	558517	IBSB 70-530-8-10	70	530	8,5	10,5	9	11	20	4,3	11	27	10	0,444	
	558518	IBSB 70-630-8-10	70	630	8,5	10,5	9	11	20	4,3	11	27	10	0,527	
	558519	IBSB 70-830-8-10	70	830	8,5	10,5	9	11	20	4,3	11	27	10	0,692	
	558520	IBSB 70-1030-8-10	70	1030	8,5	10,5	9	11	20	4,3	11	27	10	0,857	
IBSB 100 	350A	558521	IBSB 100-230-8-10	100	230	8,5	10,5	9	11	24	5	13	31	10	0,27
	558522	IBSB 100-330-8-10	100	330	8,5	10,5	9	11	24	5	13	31	10	0,39	
	558523	IBSB 100-430-8-10	100	430	8,5	10,5	9	11	24	5	13	31	10	0,50	
	558524	IBSB 100-530-8-10	100	530	8,5	10,5	9	11	24	5	13	31	10	0,62	
	558525	IBSB 100-630-8-10	100	630	8,5	10,5	9	11	24	5	13	31	10	0,73	
	558526	IBSB 100-830-8-10	100	830	8,5	10,5	9	11	24	5	13	31	10	0,96	
	558527	IBSB 100-1030-8-10	100	1030	8,5	10,5	9	11	24	5	13	31	10	1,19	
IBSBR – miedź czerwona															
IBSBR 120 	400A	558528	IBSBR 120-230-10	120	230	10,5	10,5	11	11	32	4,4	12	39	2	0,33
	558529	IBSBR 120-330-10	120	330	10,5	10,5	11	11	32	4,4	12	39	2	0,47	
	558530	IBSBR 120-430-10	120	430	10,5	10,5	11	11	32	4,4	12	39	2	0,6	
	558531	IBSBR 120-530-10	120	530	10,5	10,5	11	11	32	4,4	12	39	2	0,74	
	558532	IBSBR 120-630-10	120	630	10,5	10,5	11	11	32	4,4	12	39	2	0,88	
	558533	IBSBR 120-830-10	120	830	10,5	10,5	11	11	32	4,4	12	39	2	1,15	
	558534	IBSBR 120-1030-10	120	1030	10,5	10,5	11	11	32	4,4	12	39	2	1,43	
IBSBR 185 	500A	558535	IBSBR 185-330-10-12	185	330	10,5	12,5	12	14	32	7,1	16	39	2	0,7
	558536	IBSBR 185-430-10-12	185	430	10,5	12,5	12	14	32	7,1	16	39	2	0,9	
	558537	IBSBR 185-530-10-12	185	530	10,5	12,5	12	14	32	7,1	16	39	2	1,1	
	558538	IBSBR 185-630-10-12	185	630	10,5	12,5	12	14	32	7,1	16	39	2	1,3	
	558539	IBSBR 185-830-10-12	185	830	10,5	12,5	12	14	32	7,1	16	39	2	1,7	
	558540	IBSBR 185-1030-10-12	185	1030	10,5	12,5	12	14	32	7,1	16	39	2	2,1	
IBSBR 240 	630A	558541	IBSBR 240-330-10-12	240	330	10,5	12,5	12	14	32	9,2	18,5	39	2	0,89
	558542	IBSBR 240-430-10-12	240	430	10,5	12,5	12	14	32	9,2	18,5	39	2	1,14	
	558543	IBSBR 240-530-10-12	240	530	10,5	12,5	12	14	32	9,2	18,5	39	2	1,4	
	558544	IBSBR 240-630-10-12	240	630	10,5	12,5	12	14	32	9,2	18,5	39	2	1,65	
	558545	IBSBR 240-830-10-12	240	830	10,5	12,5	12	14	32	9,2	18,5	39	2	2,16	
	558546	IBSBR 240-1030-10-12	240	1030	10,5	12,5	12	14	32	9,2	18,5	39	2	2,67	

IBS – plecionka w izolacji



IBS 25
IBS 50

IBS 120
IBS 185
IBS 240

Charakterystyka techniczna plecionki IBS

- Idealna alternatywa dla kabla
- Bez cięcia, bez ściągania izolacji, bez fałdowania
- Bardziej elastyczne połączenie
- Fabrycznie wykonane otwory: gotowość do użycia
- Szybki i łatwy montaż
- Doskonały kontakt elektryczny
- Cynkowana miedź elektrolityczna dla lepszej ochrony przed korozją
- Bardzo duża odporność na wibracje
- Ograniczenie miejsca wewnątrz rozdzielni

Dane techniczne

- Natężenie = od 100 A do 1000 A
- Doskonały kontakt elektryczny
- Duża wytrzymałość na rozciąganie



Izolacja

- Wysoka wytrzymałość: mieszanka winylu
- Maks. temperatura pracy: 105°C
- Właściwości samogasnące: UL® 94 VO
- Wytrzymałość dielektryczna: 20 kV/mm
- Maks. napięcie robocze: 1000 V AC-1500 V DC-IEC & UL 758
- Maks. napięcie robocze: 600V AC/DC – UL 67

Plecionka

- Cynkowana miedź elektrolityczna dla lepszej ochrony przed korozją
- Średnica przewodu: 0,15 mm dla maksymalnej elastyczności
- Bardzo duża odporność na wibracje



Certyfikaty i potwierdzenie zgodności z normami

- IEC 60439.1 & IEC 61439.1
- cUs zgodnie z UL 67 & CAN/CSA C22.2 No. 29
- Zgodność z normą CE
- Zgodność z dyrektywą RoHS
- RU zgodnie z UL 758
- American Bureau of Shipping (ABS)

Test izolacyjny

- 3500 V_{AC}, 1 minuta zgodnie ze standardem IEC 60439.1 (znamionowe napięcie izolacji U_i 1000 V_{AC})
- 6000 V_{AC}, 1 minuta przy ustawionym prądzie upływu 6 mA

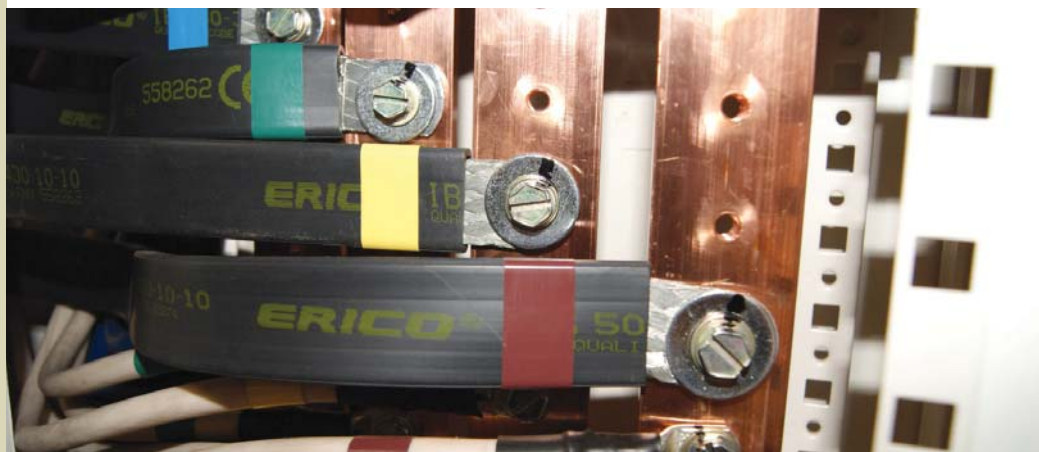

IBS 25
IBS 50

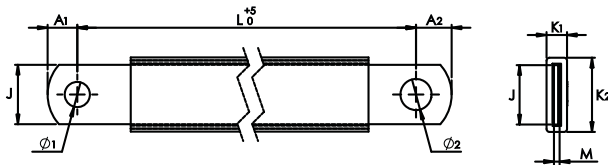

	Numer kat.	IBS 25	S mm ²	L mm	Ø1 mm	Ø2 mm	A1 mm	A2 mm	J mm	M mm	K1 mm	K2 mm		Kg
160 A	558240	IBS 25-230-8-10	25	230	8,5	10,5	10	12	20	1,9	6	25	10	0,095
	558241	IBS 25-330-8-10	25	330	8,5	10,5	10	12	20	1,9	6	25	10	0,14
	558242	IBS 25-430-8-10	25	430	8,5	10,5	10	12	20	1,9	6	25	10	0,17
	558243	IBS 25-530-8-10	25	530	8,5	10,5	10	12	20	1,9	6	25	10	0,21
	558244	IBS 25-630-8-10	25	630	8,5	10,5	10	12	20	1,9	6	25	10	0,25
	558249	IBS 25-830-8-10	25	830	8,5	10,5	10	12	20	1,9	6	25	10	0,33
	558250	IBS 25-1030-8-10	25	1030	8,5	10,5	10	12	20	1,9	6	25	10	0,41

	Numer kat.	IBS 50	S mm ²	L mm	Ø1 mm	Ø2 mm	A1 mm	A2 mm	J mm	M mm	K1 mm	K2 mm		Kg
250 A	558260	IBS 50-230-10	50	230	10,5	10,5	12	12	20	3,8	7,5	25	10	0,16
	558261	IBS 50-330-10	50	330	10,5	10,5	12	12	20	3,8	7,5	25	10	0,22
	558262	IBS 50-430-10	50	430	10,5	10,5	12	12	20	3,8	7,5	25	10	0,29
	558263	IBS 50-530-10	50	530	10,5	10,5	12	12	20	3,8	7,5	25	10	0,35
	558264	IBS 50-630-10	50	630	10,5	10,5	12	12	20	3,8	7,5	25	10	0,41
	558255	IBS 50-830-10	50	830	10,5	10,5	12	12	20	3,8	7,5	25	10	0,53
	558256	IBS 50-1030-10	50	1030	10,5	10,5	12	12	20	3,8	7,5	25	10	0,65

IBS 120
IBS 185
IBS 240

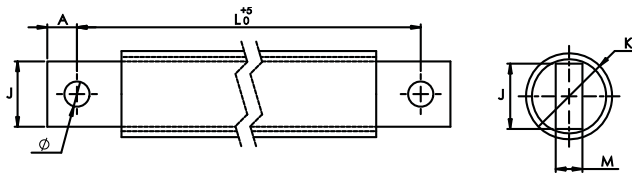

	Numer kat.	IBS 120	S mm ²	L mm	Ø mm	A mm	J mm	M mm	K mm		Kg
400 A	558270	IBS 120-330-10	120	330	10,5	12	24	10	27	2	0,51
	558271	IBS 120-430-10	120	430	10,5	12	24	10	27	2	0,67
	558272	IBS 120-530-10	120	530	10,5	12	24	10	27	2	0,82
	558273	IBS 120-630-10	120	630	10,5	12	24	10	27	2	0,98
	558274	IBS 120-830-10	120	830	10,5	12	24	10	27	2	1,29
	558276	IBS 120-1030-10	120	1030	10,5	12	24	10	27	2	1,6

	Numer kat.	IBS 185	S mm ²	L mm	Ø mm	A mm	J mm	M mm	K mm		Kg
500 A	558290	IBS 185-330-10	185	330	10,5	12	24	15	31	2	0,82
	558291	IBS 185-430-10	185	430	10,5	12	24	15	31	2	1,07
	558292	IBS 185-530-10	185	530	10,5	12	24	15	31	2	1,26
	558293	IBS 185-630-10	185	630	10,5	12	24	15	31	2	1,48
	558294	IBS 185-830-10	185	830	10,5	12	24	15	31	2	1,9
	558295	IBS 185-1030-10	185	1030	10,5	12	24	15	31	2	2,3

	Numer kat.	IBS 240	S mm ²	L mm	Ø mm	A mm	J mm	M mm	K mm		Kg
630 A	558280	IBS 240-330-12	240	330	12,5	13	32	15	36	2	1,03
	558281	IBS 240-430-12	240	430	12,5	13	32	15	36	2	1,34
	558282	IBS 240-530-12	240	530	12,5	13	32	15	36	2	1,65
	558283	IBS 240-630-12	240	630	12,5	13	32	15	36	2	1,96
	558284	IBS 240-830-12	240	830	12,5	13	32	15	36	2	2,58
	558285	IBS 240-1030-12	240	1030	12,5	13	32	15	36	2	3,2

Plecionki w izolacji (IBS, IBSB i IBSBR)

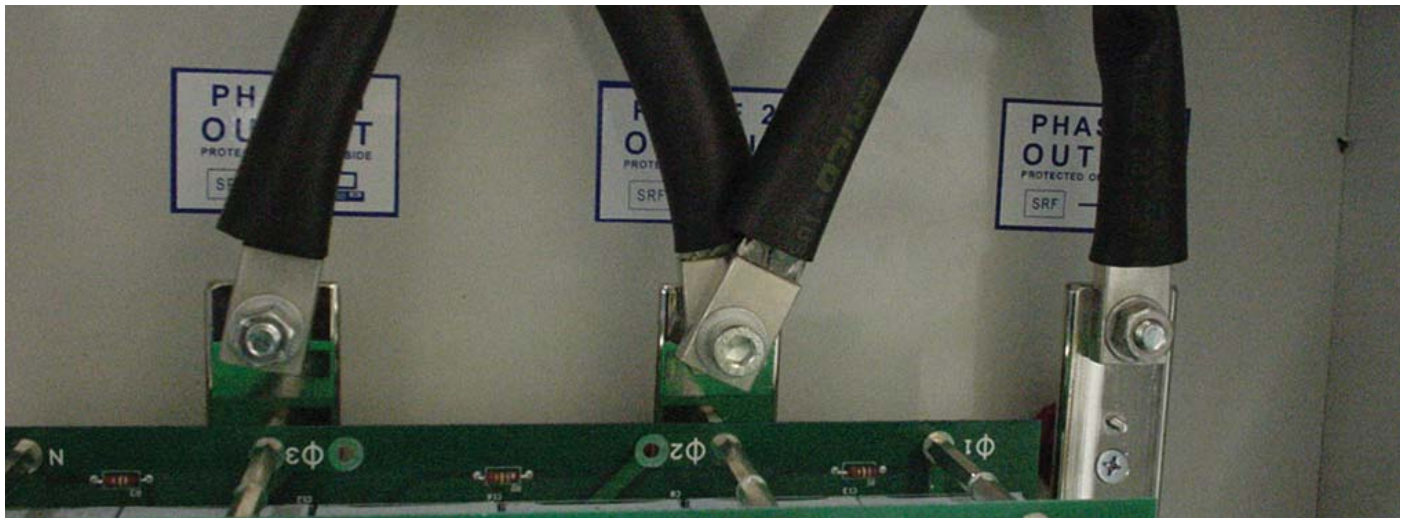

Typ plecionki	Pole przekroju wewnętrznego mm ²	ΔT (K)							Współczynnik prądu	
		30	40	45	50	55	60	70		
IBS 25	25	137	158	167	177	185	193	209	1,6	2
IBSB 25	25	116	134	142	150	157	164	177	1,6	2
IBS 50	50	213	246	260	274	288	301	325	1,6	2
IBSB 50	50	213	246	260	274	288	301	325	1,6	2
IBSB 70	70	226	261	277	291	306	319	345	1,6	2
IBSB 100	100	298	344	365	385	404	422	456	1,6	2
IBS 120	120	325	376	398	420	441	460	497	1,6	
IBSBR 120	120	363	419	444	468	491	513	554	1,6	2
IBS 185	185	407	470	499	526	552	576	622	1,6	
IBSBR 185	185	416	480	509	537	563	588	635	1,6	2
IBS 240	240	488	563	598	630	661	690	745	1,6	
IBSBR 240	240	556	642	681	718	753	786	849	1,6	2

DOPUSZCZALNE WARTOŚCI NATĘŻENIA: Poniższa tabela przedstawia wzrost temperatury spowodowany wybranym natężeniem w określonym przekroju. Obliczone wartości nie uwzględniają ciepła generowanego przez aparaturę rozdzielczą.



Wybór izolowanych plecionek IBS, IBSB i IBSBR zgodnie z temperaturą wewnątrz panelu.

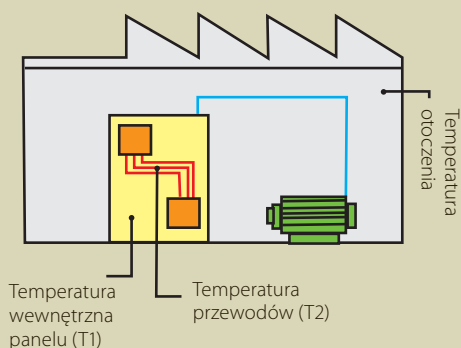

$$\text{Wzrost temperatury przewodu} = T_2 - T_1 = \Delta T \text{ (K)}$$

Np.: dla natężenia 630 A, przy temp.:

$$T_1 = 40^\circ\text{C} - T_2 = 90^\circ\text{C}$$

$$1) \Delta T = 90 - 40 = 50\text{K}$$

2) W kolumnie 50°K należy odszukać wartość najbliższą wartości natężenia 630 A.

K = stopień Kelvina (temperatura obliczona, ale niemierzalna).

Plecionka w izolacji połączona równoległe

Podczas używania 2 lub 3 połączonych równoległe plecionek dla tej samej fazy należy wykorzystać następujący współczynnik prądu:

$$\text{Ex: IBSB 100} - \Delta T^\circ = 50\text{K: } 385 \text{ A}$$

$$2 \text{ plecionki połączone równoległe} > 385 \text{ A} \times 1,6 = 616 \text{ A}$$

$$3 \text{ plecionki połączone równoległe} > 385 \text{ A} \times 2 = 770 \text{ A}$$

Plecionki w izolacji (IBS, IBSB i IBSBR)

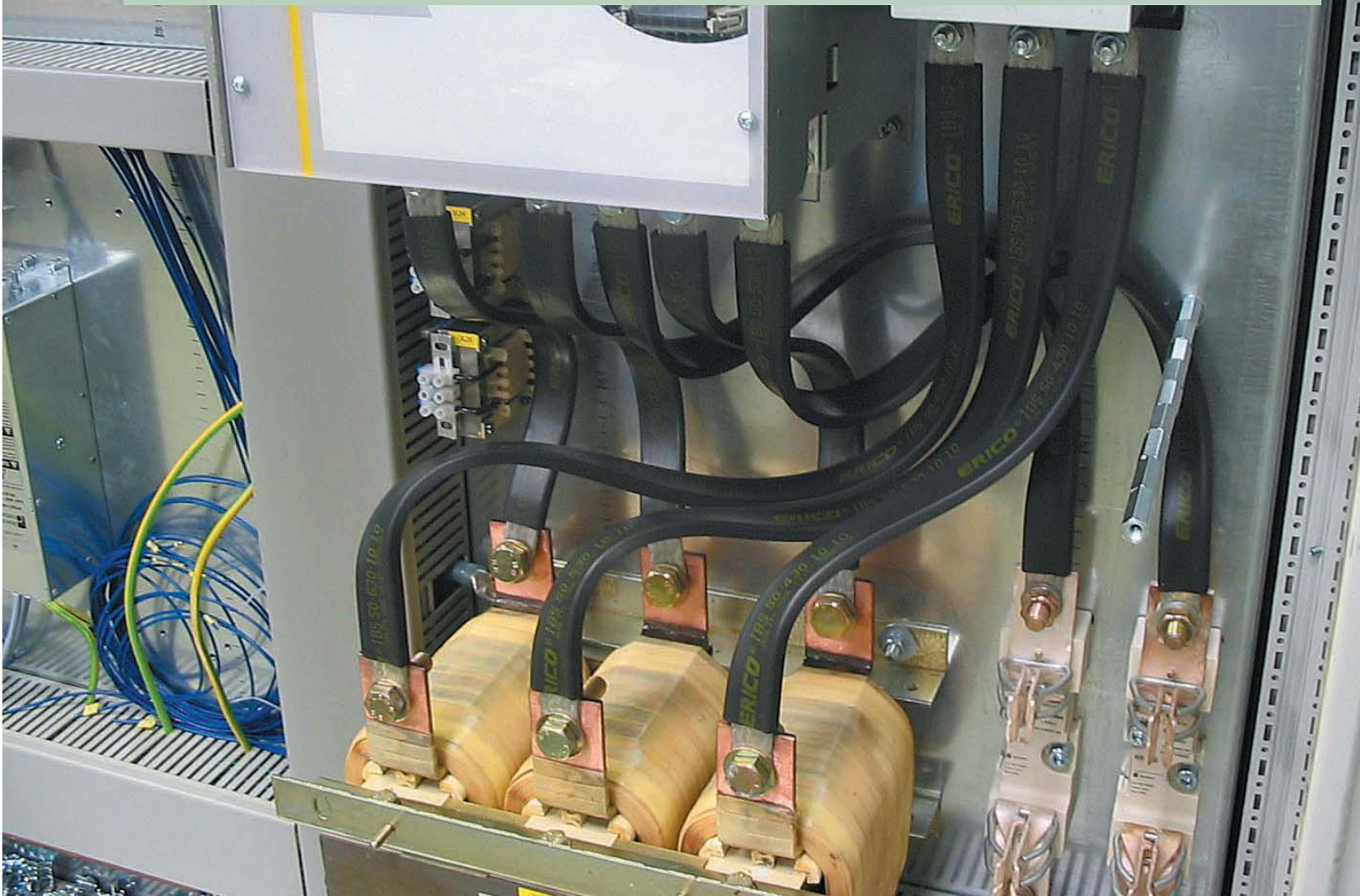

Instrukcje montażu

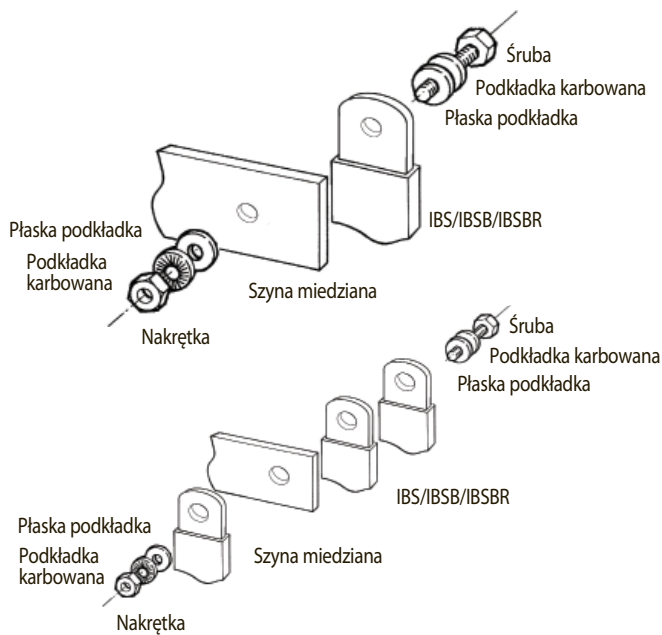

Przerwa pomiędzy 2 lub 3 połączonymi równoległe plecionkami IBS, dla chłodzenia.

Wymagana jest minimalna szczelina powietrzna. Użyć zacisku dystansowego typu FS.

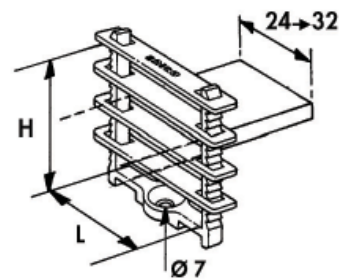

Oznaczenie	Numer kat.	Typ plecionki IBS
FS 24	553550	IBS 25 / 50
		IBSB 25 / 50 / 70 / 100
FS 32	553560	IBSBR 120 / 185 / 240

Plecionki do uziemienia/masy (MBJ i BJ)



Innowacyjny, nowoczesny proces wytwórczy.

W procesie produkcyjnym opracowanym przez ERICO otwory są wybijane bezpośrednio we wzmocnionej końcówce plecionki. Taki proces zapewnia efektywny kontakt elektryczny ze względu na integralne otwory, bez dodawania cynkowanych lub zaciskanych końcówek oczkowych.

Podczas procesu plecionka jest spawana, w wyniku czego lity blok z miedzi cynkowanej lub czerwonej staje się modułem. W odróżnieniu od tradycyjnego procesu zgrzewania modułów proces firmy ERICO jest odpowiedni zarówno czerwonej miedzi, jak również dla miedzi ocynkowanej. Kontakt elektryczny pomiędzy przewodami jest zoptymalizowany.

Proces firmy ERICO pomaga również wyeliminować wilgoć z modułów. Używanie zaciskanych końcówek oczkowych w trudnych warunkach środowiskowych może skutkować dostawaniem się wilgoci do złączy (często poprzez kapilarność) i powstawaniem korozji pomiędzy przewodami. Po kilku latach kontakt elektryczny pomiędzy przewodami może się pogorszyć i zmienić elektryczną przewodność sprzętu. Korozji w module nie da się usunąć bez wymiany elementu.

W tym procesie wytwarzane są produkty zgodne z dyrektywą RoHS; podczas procesu wytwórczego do przewodów ocynkowanych nie dodaje się żadnych dodatkowych substancji.

Charakterystyka techniczna plecionek do uziemienia/masy z miedzi cynkowanej

Ze wzmocnionymi końcówkami

- Pełen zakres elastycznych połączeń uziemienia/masy o polu przekroju wewnętrznego od 6 do 100 mm² i długości od 100 do 500 mm
- Duża odporność na wibracje i zużycie
- Niezawodność: brak dodatkowych połączeń poprzez wyeliminowanie końcówek oczkowych
- Niższa waga: płaski oplot waży mniej niż kabel (z izolacją) i złącza oczkowe oraz umożliwia lepsze wykorzystanie miedzi (efekt osłonki)
- Integralny moduł bez cynowanych ani zaciskanych końcówek oczkowych dla polepszenia odporności kontaktu elektrycznego i wytrzymałości na rozciąganie
- Szybki i łatwy montaż: Gotowość do użycia. Bez cięcia, demontażu, zaciskania ani perforowania. Krótszy czas montażu
- Oszczędność materiałów: brak końcówek oczkowych i zacisków
- Są zalecane przez dyrektywy EMC/EMI i mają mniejszą impedancję niż kabel





BJ

Plecionki okrągłe z zaciskanimi końcówkami oczkowymi



Numer kat.	Opis	Przekrój mm ²	L mm	Ø D mm	Natężenie A		 Kg
556900	BJ 6-150 S	6	150	6,5	45	10	0,010
556910	BJ 6-200 S	6	200	6,5	45	10	0,015
556920	BJ 10-300 S	10	300	6,5	75	10	0,033

Plecionki do uziemienia/masy (MBJ i BJ)

Numer kat.	Opis	Natężenie A	Grubość mm	Przekrój mm ²	L mm	Ø mm	J mm	T mm		 Kg
556600	MBJ 6-150-6	40	1,1	6	150	6,5	11	23	10	0,01
563410	MBJ 6-200-6	40	1,1	6	200	6,5	11	23	10	0,0167
556930	MBJ 10-200-6	75	1,1	10	200	6,5	11	22	10	0,022
556610	MBJ 10-300-6	75	1,1	10	300	6,5	11	22	10	0,033
563540	MBJ 16-100-6	120	1,5	16	100	6,5	15	25	10	0,018
556620	MBJ 16-100-8	120	1,5	16	100	8,5	15	25	10	0,018
563550	MBJ 16-150-6	120	1,5	16	150	6,5	15	25	10	0,035
556630	MBJ 16-150-8	120	1,5	16	150	8,5	15	25	10	0,035
563300	MBJ 16-200-6	120	1,5	16	200	6,5	15	25	10	0,033
556640	MBJ 16-200-8	120	1,5	16	200	8,5	15	25	10	0,033
556650	MBJ 16-250-8	120	1,5	16	250	8,5	15	25	10	0,04
563320	MBJ 16-300-6	120	1,5	16	300	6,5	15	25	10	0,05
556660	MBJ 16-300-8	120	1,5	16	300	8,5	15	25	10	0,05
556940	MBJ 16-500-8	120	1,5	16	500	8,5	15	25	10	0,082
556670	MBJ 25-100-10	150	1,5	25	100	10,5	22	33	10	0,027
556680	MBJ 25-150-10	150	1,5	25	150	10,5	22	33	10	0,039
563340	MBJ 25-200-6	150	1,5	25	200	6,5	22	33	10	0,052
556690	MBJ 25-200-10	150	1,5	25	200	10,5	22	33	10	0,052
563430	MBJ 25-200-12	150	1,5	25	200	12,5	22	33	10	0,052
556700	MBJ 25-250-10	150	1,5	25	250	10,5	22	33	10	0,064
556710	MBJ 25-300-10	150	1,5	25	300	10,5	22	33	10	0,077
556950	MBJ 25-500-10	150	1,5	25	500	10,5	22	33	10	0,13
556720	MBJ 30-100-10	180	2	30	100	10,5	22	33	10	0,032
556730	MBJ 30-150-10	180	2	30	150	10,5	22	33	10	0,047
556740	MBJ 30-200-10	180	2	30	200	10,5	22	33	10	0,062
556750	MBJ 30-250-10	180	2	30	250	10,5	22	33	10	0,075
556760	MBJ 30-300-10	180	2	30	300	10,5	22	33	10	0,092
556960	MBJ 30-500-10	180	2	30	500	10,5	22	33	10	0,155
556770	MBJ 35-100-10	197	2,1	35	100	10,5	22	33	10	0,037
556780	MBJ 35-150-10	197	2,1	35	150	10,5	22	33	10	0,054
556790	MBJ 35-200-10	197	2,1	35	200	10,5	22	33	10	0,072
556800	MBJ 35-250-10	197	2,1	35	250	10,5	22	33	10	0,089
565000	MBJ 35-250-25	197	1,5	35	250	25,5	40	50	10	0,089
556810	MBJ 35-300-10	197	2,1	35	300	10,5	22	33	10	0,11
556970	MBJ 35-500-10	197	2,1	35	500	10,5	22	33	10	0,18
556820	MBJ 50-100-10	250	2,5	50	100	10,5	28	48	10	0,052
556830	MBJ 50-150-10	250	2,5	50	150	10,5	28	48	10	0,077
563350	MBJ 50-200-6	250	2,5	50	200	6,5	28	48	10	0,12
556840	MBJ 50-200-10	250	2,5	50	200	10,5	28	48	10	0,12
563440	MBJ 50-200-12	250	2,5	50	200	12,5	28	48	10	0,12
563360	MBJ 50-200-16	250	2,5	50	200	16,5	28	48	10	0,11
563370	MBJ 50-200-18	250	2,5	50	200	18,5	28	48	10	0,11
556850	MBJ 50-250-10	250	2,5	50	250	10,5	28	48	10	0,127
563380	MBJ 50-300-6	250	2,5	50	300	6,5	28	48	10	0,15
556860	MBJ 50-300-10	250	2,5	50	300	10,5	28	48	10	0,153
563390	MBJ 50-300-16	250	2,5	50	300	16,5	28	48	10	0,15
563400	MBJ 50-300-18	250	2,5	50	300	18,5	28	48	10	0,14
556980	MBJ 50-500-10	250	2,5	50	500	10,5	28	48	10	0,255
563560	MBJ 50-500-12	250	2,5	50	500	12,5	28	48	10	0,255
563450	MBJ 70-300-6	290	5	70	300	6,5	28	48	10	0,21
563460	MBJ 70-300-10	290	5	70	300	10,5	28	48	10	0,21
563420	MBJ 70-300-12	290	5	70	300	12,5	28	48	10	0,21
563470	MBJ 70-300-16	290	5	70	300	16,5	28	48	10	0,2
563480	MBJ 70-300-22	290	3,5	70	300	22,5	40	60	10	0,2
563490	MBJ 70-500-10	290	5	70	500	10,5	28	48	10	0,34
563500	MBJ 100-250-16	349	4	100	250	16,5	50	70	10	0,254
563510	MBJ 100-250-30	349	4	100	250	30,5	50	70	10	0,254
563520	MBJ 100-500-16	349	4	100	500	16,5	50	70	10	0,508
563530	MBJ 100-500-30	349	4	100	500	30,5	50	70	10	0,508

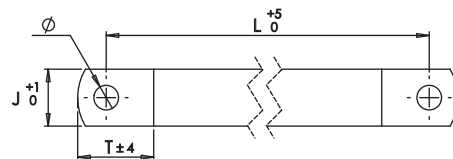
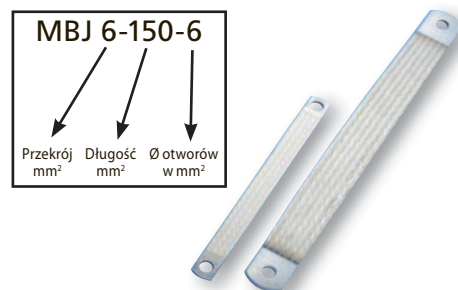

Dane techniczne

- Zalecane przez dyrektywy EMC/EMI
- Płaska plecionka z miedzi cynkowanej
- Miedź elektrolityczna Cu-ETP zgodnie ze standardem EN13602
- Minimalna czystość miedzi 99,9%
- Maksymalna rezystywność 0,017241 mm²/m przy 20°C
- Standardowa średnica przewodu: 0,15 mm
- Zagięcia są blisko powierzchni styku
- Temperatura pracy do 105°C

Atesty i certyfikaty

- Zgodność z normą UL® (UL467) z wyjątkiem BJ
- Certyfikaty GOST
- Zgodność z dyrektywą RoHS 2002/95/EC
- IEC 60439.1 & 61439.1

Porównanie wytrzymałości na rozciąganie

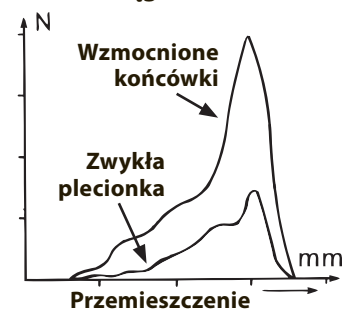

Nominalna siła docisku



Plecionki uziemienia/masy ze stali nierdzewnej (CPI)



Oploty ze stali nierdzewnej gotowe do różnych zastosowań

Charakterystyka techniczna plecionek ze stali nierdzewnej

- Plecionki ze stali nierdzewnej 316L gotowe do wykorzystania na zewnątrz
- Pełen zakres zastosowań: pole przekroju wewnętrznego od 16 do 70 mm² i długość od 150 do 1100 mm
- Wysokiej jakości stal nierdzewna 316L: wyjątkowa odporność na ścieranie, korozję, środki chemiczne i promienie UV przy zastosowaniach zewnętrznych
- Duża odporność na wibracje i zużycie
- Oszczędność czasu: Szybki i łatwy montaż. Gotowość do użycia. Bez konieczności wykonania dodatkowych cięć, demontażu, zaciskania ani perforacji. Krótszy czas montażu
- Oszczędność materiałów: Nie są konieczne dodatkowe końcówki oczkowe ani zaciski
- Wytrzymałość w warunkach zewnętrznych, odporność na sól i korozję
- Brak materiałów magnetycznych
- Długi cykl konserwacji

Firma ERICO rozwija i wytwarza szeroką ofertę plecionek do uziemienia/masy ze stali nierdzewnej. Plecionki wykonane ze stali nierdzewnej 316L można montować w wysoce korozyjnych warunkach, jak zastosowania morskie lub przybrzeżne. Plecionki CPI są idealne dla zastosowań z wykorzystaniem rur lub zbiorników ze stali nierdzewnej, np. w produkcji żywności i napojów, w budownictwie, transporcie, przemyśle olejowym i chemicznym.

Firma ERICO dostarcza stal nierdzewną 316L – jedną z najbardziej odpornych stali nierdzewnych dostępnych na rynku. Firma ERICO opracowała do perfekcji proces wytwarzania stali nierdzewnej do oplotów, zaciskania, cięcia lub perforowania i dostarcza pełną ofertę gotowych do użycia plecionek ze stali nierdzewnej.

Zastosowanie plecionek ze stali nierdzewnej:



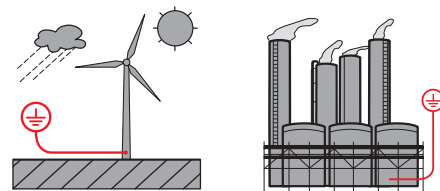

Zastosowania zewnętrzne: przemysł olejowy i chemiczny, produkcja żywności i napojów, budownictwo cywilne, projekty miejskie i transport

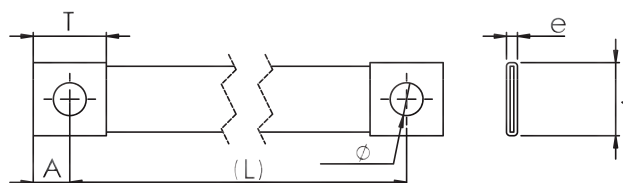
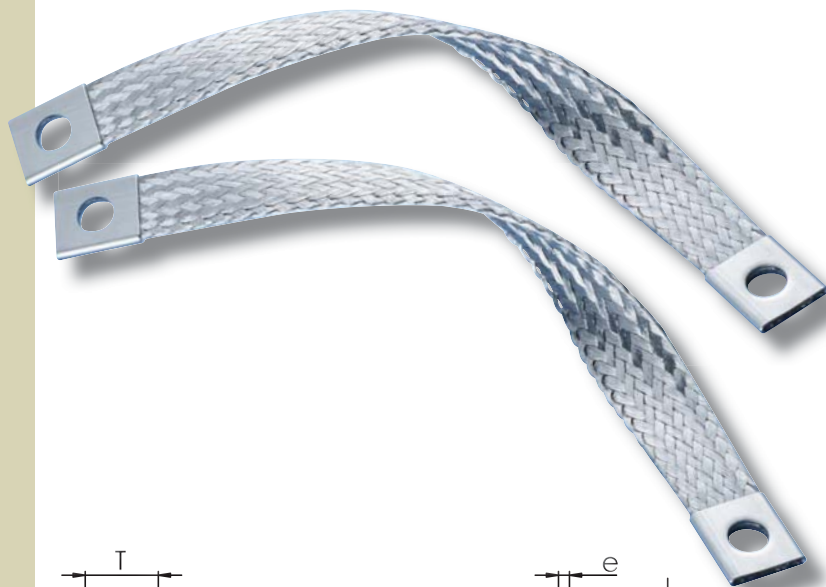

Plecionki uziemienia/masy ze stali nierdzewnej (CPI)

- Wyjątkowa odporność na ścieranie, korozję, środki chemiczne i promienie UV to czynniki idealne przy zastosowaniach zewnętrznych
- Doskonałe dla połączeń rozszerzalnych, gdzie stały ruch wymaga elastycznego i niezakłóconego pokrycia
- Nie rdzewieją ani nie odbarwiają się, dzięki czemu ich wygląd nie ulegnie zmianie
- Bez konieczności dodatkowego cięcia, demontażu ani zaciskania
- Bardziej elastyczne połączenie
- Fabrycznie wykonane otwory: gotowość do użycia
- Szybki i łatwy montaż
- Doskonały kontakt elektryczny
- Bardzo duża odporność na wibracje i zużycie
- Zalecane przez dyrektywy EMC
- Ograniczony czas konserwacji



Numer kat.	Opis	Przekrój mm ²	L mm	Ø mm	J mm	A mm	T mm	e mm		 Kg
554277	CPI 16-150-8	16	150	8,5	17,5	10	20	3	10	0,031
554278	CPI 16-200-8	16	200	8,5	17,5	10	20	3	10	0,037
554279	CPI 16-250-8	16	250	8,5	17,5	10	20	3	10	0,043
554280	CPI 16-300-8	16	300	8,5	17,5	10	20	3	10	0,050
554282	CPI 16-400-8	16	400	8,5	17,5	10	20	3	10	0,062
554286	CPI 16-600-8	16	600	8,5	17,5	10	20	3	10	0,087
554299	CPI 25-150-10	25	150	10,5	26,5	15	30	3,5	10	0,058
554300	CPI 25-200-10	25	200	10,5	26,5	15	30	3,5	10	0,068
554301	CPI 25-250-10	25	250	10,5	26,5	15	30	3,5	10	0,078
554302	CPI 25-300-10	25	300	10,5	26,5	15	30	3,5	10	0,088
554304	CPI 25-400-10	25	400	10,5	26,5	15	30	3,5	10	0,108
554308	CPI 25-600-10	25	600	10,5	26,5	15	30	3,5	10	0,147
554321	CPI 35-150-12	35	150	13	26,5	15	30	4	10	0,071
554322	CPI 35-200-12	35	200	13	26,5	15	30	4	10	0,085
554323	CPI 35-250-12	35	250	13	26,5	15	30	4	10	0,099
554324	CPI 35-300-12	35	300	13	26,5	15	30	4	10	0,112
554326	CPI 35-400-12	35	400	13	26,5	15	30	4	10	0,140
554330	CPI 35-600-12	35	600	13	26,5	15	30	4	10	0,195
554343	CPI 50-150-12	50	150	13	30	15	30	5	10	0,111
554344	CPI 50-200-12	50	200	13	30	15	30	5	10	0,130
554345	CPI 50-250-12	50	250	13	30	15	30	5	10	0,150
554346	CPI 50-300-12	50	300	13	30	15	30	5	10	0,170
554348	CPI 50-400-12	50	400	13	30	15	30	5	10	0,209
554352	CPI 50-600-12	50	600	13	30	15	30	5	10	0,288
554365	CPI 70-150-12	70	150	13	30	15	30	5,8	10	0,139
554366	CPI 70-200-12	70	200	13	30	15	30	5,8	10	0,167
554367	CPI 70-250-12	70	250	13	30	15	30	5,8	10	0,194
554368	CPI 70-300-12	70	300	13	30	15	30	5,8	10	0,222
554370	CPI 70-400-12	70	400	13	30	15	30	5,8	10	0,277
554374	CPI 70-600-12	70	600	13	30	15	30	5,8	10	0,388
554378	CPI 70-800-12	70	800	13	30	15	30	5,8	10	0,498
554384	CPI 70-1100-12	70	1100	13	30	15	30	5,8	10	0,664

Dane techniczne

- Doskonały kontakt elektryczny
- Duża wytrzymałość na rozciąganie
- Temperatura pracy do 105°C

Plecionka

- Stal nierdzewna 316L
- Średnica przewodu: 0,25 mm dla maksymalnej elastyczności
- Bardzo duża odporność na wibracje

Atesty i certyfikaty

- Wpis na liście UL® UL467 – sprzęt do połączeń i uziemienia dla USA i Kanady
- Zgodność z ustawą RoHS
- IEC 60439.1 & 61439.1
- American Bureau of Shipping (ABS®) —Atest nr 13-HS1018156-1-PDA-DUP

Złącza elastyczne (PBC, PBCR i PPS)

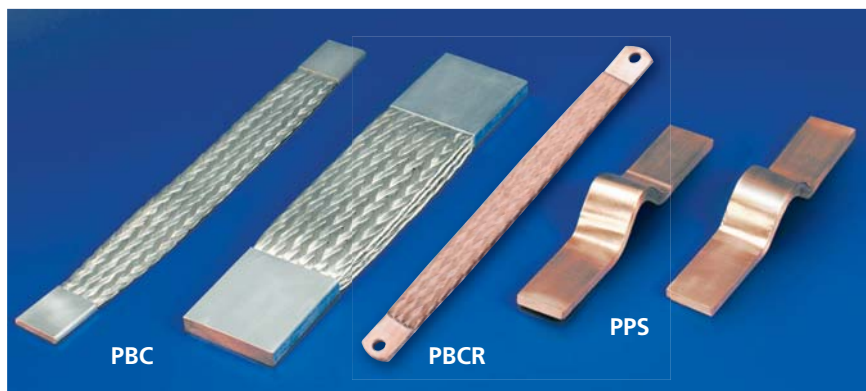

- Duża elastyczność
- Zmniejszone wibracje
- Idealne rozwiązanie dla połączenia pomiędzy transformatorem a mostem szynowym
- Natężenie: do 4600 A

PBCR Złącza elastyczne z plecionki

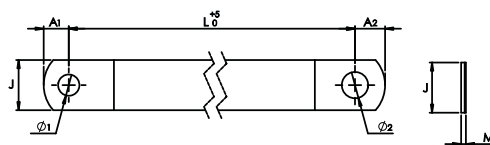

- Nawiercane końcówki (gotowe do użycia)
- Niższa waga – integralny moduł bez cynowanych ani zaciskanych końcówek oczkowych
- Drut z czerwonej miedzi elektrolitycznej \varnothing 0,15 mm
- Wyjątkowo elastyczne połączenie mocy i duża odporność na wibracje
- UL® lista UL 467 aż do 100 mm² dla aplikacji dot uziemień
- UL uznaje UL 67

Numer kat.	Opis	Przekrój mm ²	Natężenie (ΔT 30K)		Natężenie (ΔT 50K)		L mm	$\varnothing 1$ mm	$\varnothing 2$ mm	A1 mm	A2 mm	J mm	M mm	Kg	
564960	PBCR 70-230-8-10	70	226	362	291	466	230	8,5	10,5	9	11	20	4,3	2	0,17
564961	PBCR 70-330-8-10	70	226	362	291	466	330	8,5	10,5	9	11	20	4,3	2	0,24
564962	PBCR 70-430-8-10	70	226	362	291	466	430	8,5	10,5	9	11	20	4,3	2	0,30
564963	PBCR 100-230-8-10	100	298	477	385	616	230	8,5	10,5	9	11	24	5	2	0,24
564964	PBCR 100-330-8-10	100	298	477	385	616	330	8,5	10,5	9	11	24	5	2	0,34
564965	PBCR 100-430-8-10	100	298	477	385	616	430	8,5	10,5	9	11	24	5	2	0,44
564966	PBCR 120-230-10	120	363	581	468	749	230	10,5	10,5	11	11	32	4,4	2	0,29
564967	PBCR 120-330-10	120	363	581	468	749	330	10,5	10,5	11	11	32	4,4	2	0,41
564968	PBCR 120-430-10	120	363	581	468	749	430	10,5	10,5	11	11	32	4,4	2	0,53
564969	PBCR 185-330-10-12	185	416	666	537	859	330	10,5	12,5	12	14	32	7,1	2	0,64
564970	PBCR 185-430-10-12	185	416	666	537	859	430	10,5	12,5	12	14	32	7,1	2	0,82
564971	PBCR 240-330-10-12	240	556	890	718	1149	330	10,5	12,5	12	14	32	9,2	2	0,83
564972	PBCR 240-430-10-12	240	556	890	718	1149	430	10,5	12,5	12	14	32	9,2	2	1,07

PBC Złącza elastyczne z plecionki

- Nienawiercane końcówki dostosowane do wymagań klienta, zamontowane za pomocą prasy elektrycznej
- Wyjątkowo elastyczne połączenia mocy (pierścienie rozszerzalne, szyna zasilająca...)
- Drut z czerwonej, cynkowanej miedzi elektrolitycznej \varnothing 0,15 mm
- Przy połączeniu równoległym między 2 złączami musi być odstęp równy co najmniej grubości złącza w celu zapewnienia chłodzenia powietrzem

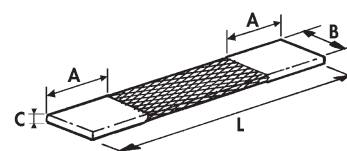

Numer kat.	Opis	Przekrój mm ²	Natężenie (ΔT 30K)		Natężenie (ΔT 50K)		A mm	B mm	C mm	L mm	Kg	
564000	PBC 100 x 250	100	349	600	462	795	35	40	7,0	250	2	0,38
564050	PBC 100 x 500	100	349	600	462	795	35	40	7,0	500	2	0,63
564010	PBC 120 x 250	120	385	670	511	877	35	40	7,5	250	2	0,42
564100	PBC 150 x 250	150	440	757	583	1003	55	50	8,0	250	2	0,63
564150	PBC 150 x 500	150	440	757	583	1003	55	50	8,0	500	2	0,90
564200	PBC 200 x 250	200	550	946	729	1253	55	50	9,0	250	2	0,76
564250	PBC 200 x 500	200	550	946	729	1253	55	50	9,0	500	2	1,20
564300	PBC 250 x 300	250	651	1120	863	1484	85	50	10,5	300	2	1,03
564400	PBC 300 x 400	300	716	1180	948	1565	85	60	11,0	400	1	1,53
564500	PBC 400 x 400	400	853	1360	1131	1808	85	80	11,0	400	1	2,20
564600	PBC 500 x 400	500	917	1561	1216	1944	105	100	11,0	400	1	2,64
564700	PBC 600 x 450	600	1101	1762	1459	2334	105	100	13,0	450	1	3,40
564800	PBC 800 x 450	800	1376	2202	1823	2917	105	100	15,0	450	1	4,26
564900	PBC 1000 x 450	1000	1651	2642	2188	3500	105	100	19,0	450	1	5,47
564030	PBC 1200 x 500	1200	1982	3170	2626	4208	125	120	17,5	500	1	7,16

Złącza elastyczne (PBC, PBCR i PPS)

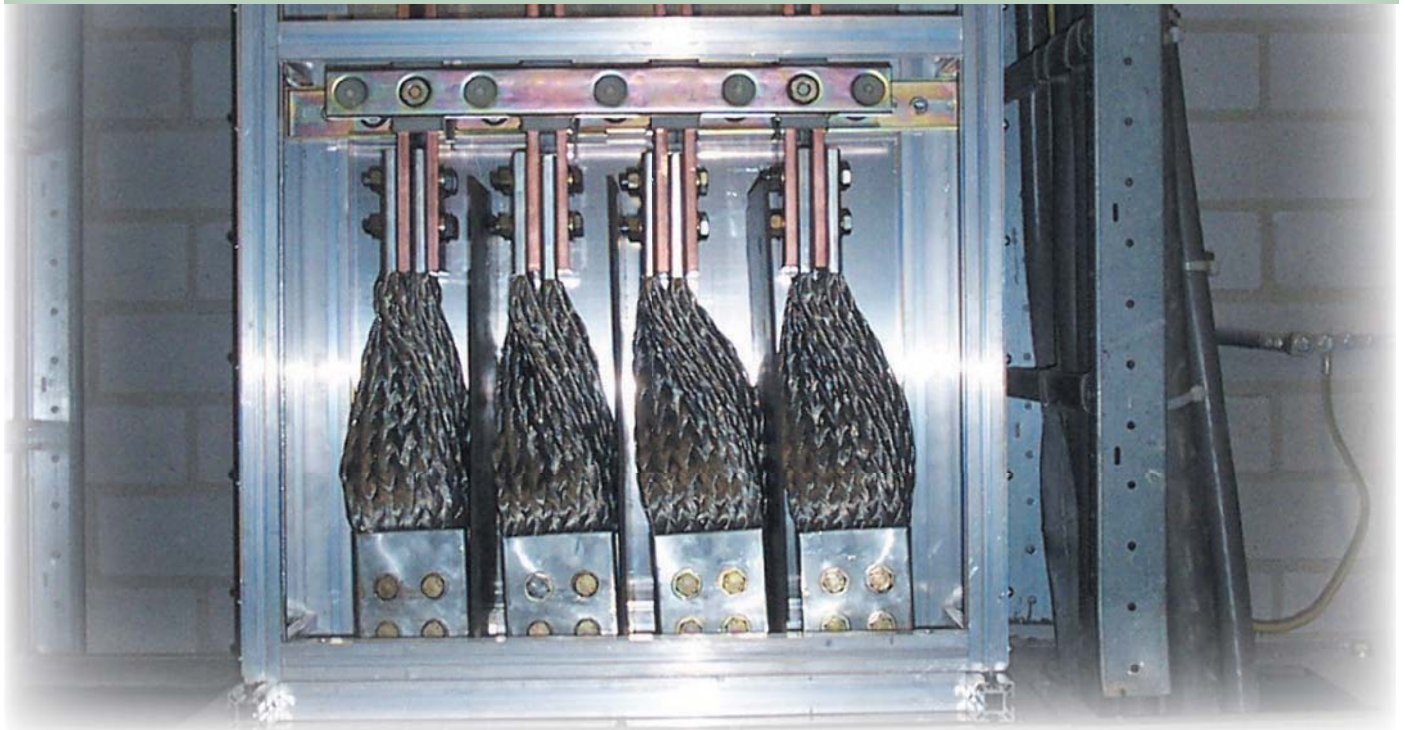

Zastosowanie złącza PBC

PPS Złącza PPS zgrzewane prasą

Numer kat.	Opis	Przekrój mm ²	Nateżenie (ΔT 30K)		Nateżenie (ΔT 50K)		A mm	B mm	C mm	L mm	H mm	Kg	
			1	2	1	2							
566000	PPS 40/5/50-180	200	572	984	758	1304	50	40	5	180	45	2	0,390
566020	PPS 40/10/50-220	400	849	1460	1125	1935	50	40	10	220	58	2	0,930
566030	PPS 50/10/80-280	500	1022	1758	1354	2329	80	50	10	280	58	1	1,440
566040	PPS 80/10/100-320	800	1511	2493	2002	3303	100	80	10	320	52	1	2,625
566050	PPS 100/10/100-300	1000	1825	2920	2418	3869	100	100	10	300	54	1	3,065
566060	PPS 100/10/110-360	1000	1825	2920	2418	3869	110	100	10	360	53	1	3,610
566070	PPS 100/15/110-360	1500	2178	3485	2886	4617	110	100	15	360	57	1	5,385

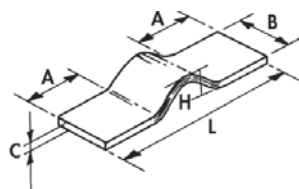

Rozwiązania niestandardowe

Firma ERICO oferuje zamówienia wykonane zgodnie z wymaganiami klienta.

Plecionki miedziane ERIFLEX® można dostosować do wymagań klienta dotyczących długości, szerokości, grubości i układu otworów; z izolacją PCW; w kształcie płaskim lub okrągłym; przy użyciu przewodu miedzianego; w ciągłych zwojach lub z lutowanymi nakrętkami albo zaciskowymi końcówkami oczkowymi. Firma ERICO dostosuje zamówienie do wymagań związanych z projektem i harmonogramem produkcji.



Zgrzewanie prasą polega na zgrzewaniu kilkudziesięciu pasków miedzianych pod wpływem przepływu prądu i wysokiego ciśnienia.

Ta technika ma następujące skutki:

- Formacja solidnego modułu z właściwościami szyny
- Mniejsze pole przekroju dla tej samej obciążalności prądowej
- Lepsze chłodzenie podczas pracy
- Czysta miedź, grubość laminatu 0,3 mm
- Przy połączeniu równoległym między 2 złączami musi być odstęp równy co najmniej grubości złącza

Płaskie plecionki z miedzi i stali nierdzewnej (FTCB, FRCB, FSSB, FTCB i FTCBI)

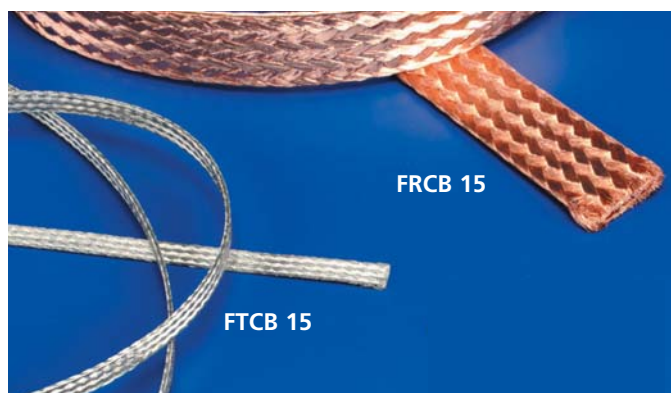

Płaskie plecionki z miedzi ocynowanej FTCB 15



- Standardowa średnica przewodu: 0,15 mm
- Zwój 25 m

Numer kat.	Opis	Przekrój mm ²	mm	Liczba drutów	Prąd nominalny A			Kg
557200	FTCB 15-3	3	5x1	168	30	25 m		0,03
557210	FTCB 15-5	5	8x1	288	45	25 m		0,05
557220	FTCB 15-8	8	8x1,5	456	65	25 m		0,08
557230	FTCB 15-10	10	10x1,5	576	75	25 m		0,10
557240	FTCB 15-16	16	15x1,5	896	120	25 m		0,16
557250	FTCB 15-20	20	20x1,5	1120	140	25 m		0,20
557260	FTCB 15-25	25	23x1,5	1404	150	25 m		0,25
557270	FTCB 15-30	30	23x2,0	1692	180	25 m		0,30
557280	FTCB 15-35	35	23x2,5	1980	200	25 m		0,35
557290	FTCB 15-40	40	25x2,5	2272	220	25 m		0,40
557300	FTCB 15-50	50	28x3	2848	250	25 m		0,50
557310	FTCB 15-60	60	30x3	3392	280	25 m		0,60
557320	FTCB 15-70	70	30x3,5	3968	290	25 m		0,70
557330	FTCB 15-75	75	30x4	4256	300	25 m		0,75
557350	FTCB 15-100	100	40x4	5664	360	25 m		1,00

Płaskie plecionki z czystej miedzi FRCB 15

- Standardowa średnica przewodu: 0,15 mm
- Zwój 25 m

Numer kat.	Opis	Przekrój mm ²	mm	Liczba drutów	Prąd nominalny A			Kg
557000	FRCB 15-3	3	5x1	168	30	25 m		0,03
557010	FRCB 15-5	5	8x1	288	45	25 m		0,05
557020	FRCB 15-8	8	8x1,5	456	65	25 m		0,08
557030	FRCB 15-10	10	10x1,5	576	75	25 m		0,10
557040	FRCB 15-16	16	15x1,5	896	120	25 m		0,16
557050	FRCB 15-20	20	20x1,5	1120	140	25 m		0,20
557060	FRCB 15-25	25	23x1,5	1404	150	25 m		0,25
557070	FRCB 15-30	30	23x2,0	1692	180	25 m		0,30
557080	FRCB 15-35	35	23x2,5	1980	200	25 m		0,35
557090	FRCB 15-40	40	25x2,5	2272	220	25 m		0,40
557100	FRCB 15-50	50	28x3	2848	250	25 m		0,50
557110	FRCB 15-60	60	30x3	3392	280	25 m		0,60
557120	FRCB 15-70	70	30x3,5	3968	290	25 m		0,70
557130	FRCB 15-75	75	30x4	4256	300	25 m		0,75
557150	FRCB 15-100	100	40x4	5664	360	25 m		1,00



Izolowane płaskie plecionki z miedzi ocynowanej FTCBI

- Izolacja z przezroczystego PCW, o grubości 1 mm, samogasnąca UL® 94 VO
- Standardowa średnica przewodu: 0,15 mm
- Zwój 25 m
- Napięcie izolacji: 450 V
- Temperatura pracy: maks. 70°C

Numer kat.	Opis	Przekrój mm ²	mm	Liczba drutów	Prąd nominalny A			Kg
510300	FTCBI 16	16	17x3,5	896	120	25 m		0,18
510310	FTCBI 25	25	25x3,5	1404	150	25 m		0,29
510320	FTCBI 35	35	25x4,5	1980	200	25 m		0,40
510340	FTCBI 50	50	30x5	2848	250	25 m		0,60
Standardowa średnica przewodu 0,15 mm – wyjątkowo długie zwoje								
503600	FTCBI 15-16	16	17x3,5	896	120	100 m		0,18
503610	FTCBI 15-25	25	25x3,5	1404	150	100 m		0,29
503620	FTCBI 15-35	35	25x4,5	1980	200	75 m		0,40

Płaskie plecionki z miedzi ocynowanej FTCB 20



- Standardowa średnica przewodu: 0,20 mm
- Wyjątkowo długie zwoje

Numer kat.	Opis	Przekrój mm ²	mm	Liczba drutów	Prąd nominalny A			Kg
503500	FTCB 20-3	3	5x1	96	30	500 m		0,03
503510	FTCB 20-5	5	8x1	168	45	500 m		0,05
503520	FTCB 20-10	10	10x1,5	312	75	150 m		0,10
503530	FTCB 20-16	16	15x2	512	120	150 m		0,16
503540	FTCB 20-25	25	25x1,5	792	150	100 m		0,25

Płaskie plecionki ze stali nierdzewnej FSSB 25



- Standardowa średnica przewodu: 0,25 mm
- Stal nierdzewna 316L

Numer kat.	Opis	Przekrój mm ²	mm			Kg
557160	FSSB 25-16 ²	16	15x1,5	25 m		0,14
557170	FSSB 25-25 ²	25	23x1,5	25 m		0,22
557390	FSSB 25-50 ²	50	30x3	25 m		0,44

Okrągłe i cylindryczne plecionki miedziane (RTCB, RRCB i TTCE)

- Duży zakres plecionek
- Odslonięte lub izolowane

- Ekrany ochronne
- Stal nierdzewna do zastosowania w warunkach korozyjnych



Okrągłe plecionki z miedzi ocynowanej RTCB/RTCB HL



- Standardowa średnica przewodu: 0,15 mm
- Zwój 25 m

Numer kat.	Opis	Przekrój mm ²	Średnica zewnętrzna w mm	Liczba drutów	Prąd nominalny A		
557600	RTCB 15-6	6	4	352	45	25 m	0,06
557610	RTCB 15-8	85	4,5	464	65	25 m	0,08
557620	RTCB 15-10	10	5	560	75	25 m	0,10
557630	RTCB 15-16	16	6	900	120	25 m	0,16
557640	RTCB 15-25	25	8	1416	150	25 m	0,25
557650	RTCB 15-30	30	9	1680	180	25 m	0,30
557660	RTCB 15-50	50	11	2820	250	25 m	0,50
557670	RTCB 15-75	75	13,5	4236	300	25 m	0,75
557680	RTCB 15-100	100	17	5652	360	25 m	1,00
Standardowa średnica przewodu 0,15 mm – wyjątkowo długie zwoje							
503700	RTCB 15-10/HL	10	5	560	75	100 m	0,100
503710	RTCB 15-16/HL	16	6	900	120	100 m	0,160
503720	RTCB 15-25/HL	25	7,5	1416	150	100 m	0,250
503730	RTCB 15-30/HL	30	8	1680	180	75 m	0,300

Okrągłe plecionki z czystej miedzi RRCB

- Standardowa średnica przewodu: 0,15 mm
- Zwój 25 m

Numer kat.	Opis	Przekrój mm ²	Średnica zewnętrzna w mm	Liczba drutów	Prąd nominalny A		
557400	RRCB 15-6	6	4	352	45	25 m	0,06
557410	RRCB 15-8	8	4,5	464	65	25 m	0,08
557420	RRCB 15-10	10	5	560	75	25 m	0,10
557430	RRCB 15-16	16	6	900	120	25 m	0,16
557440	RRCB 15-25	25	8	1416	150	25 m	0,25
557450	RRCB 15-30	30	9	1680	180	25 m	0,30
557460	RRCB 15-50	50	11	2820	250	25 m	0,50
557470	RRCB 15-75	75	14	4236	300	25 m	0,75
557480	RRCB 15-100	100	18	5652	360	25 m	1,00



TTCE – plecionka miedziana okrągła pobielana

- Do oddzielania kabli łączących pomiędzy sprzętem używanym w środowisku, w którym występują zakłócenia elektromagnetyczne.
- Wyposażone w drut łączący

Numer kat.	Opis	Przekrój mm ²	Średnica (mm)				Liczba drutów	Ø przewodów w mm	Prąd nominalny A		
			Wew.	Pokrycie w %	Zew.	Pokrycie w %					
510100	TTCE 3	1,7	3	100%	6	90%	96	0,15	13	50 m	0,020
510110	TTCE 5	2,5	5	99%	10	92%	144	0,15	19	50 m	0,026
510120	TTCE 8	4,45	8	99%	16	95%	252	0,15	37	50 m	0,050
510130	TTCE 10	5,7	10	100%	20	92%	320	0,15	43	50 m	0,054
510140	TTCE 15	12	15	100%	30	94%	334	0,20	90	50 m	0,120
510150	TTCE 20	20,4	20	99%	40	87%	288	0,30	122	50 m	0,190
510160	TTCE 25	27,1	25	99%	50	92%	384	0,30	163	25 m	0,270
510170	TTCE 30	33,9	30	100%	60	90%	480	0,30	185	25 m	0,320
510180	TTCE 35	40,7	35	100%	70	94%	576	0,30	244	25 m	0,380
Wyjątkowo długie zwoje											
504690	TTCE 8/HL	6,8	8	-	16	-	216	0,20	37	200 m	0,050

Podstawowe użycie oplotu cylindrycznego polega na oddzieleniu wrażliwych kabli za pomocą przesłony EMC/EMI w celu ich ochrony przed zakłóceniami elektromagnetycznymi, elektrostatycznymi i radiowymi. Optymalną wydajność oddzielania uzyskuje się poprzez użycie oplotu miedzianego, którego można użyć również do zapewnienia ciągłości uziemienia.

Okrągłe plecionki miedziane (RRCBI i RTCBI)



Izolowane okrągłe plecionki z czystej miedzi PRCBI

- Izolacja z przezroczystego PCW, o grubości 1 mm, samogasnąca UL® 94 VO
- Standardowa średnica przewodu: 0,15 mm
- Napięcie izolacji: 450 V
- Temperatura pracy: maks. 70°C



Numer kat.	Opis	Przekrój mm ²	Średnica zewnętrzna w mm	Liczba drutów	Prąd nominalny A		 Kg
510500	RRCBI 15-10	10	7	560	75	25 m	0,10
510510	RRCBI 15-16	16	8	900	120	25 m	0,16

Produkcja na specjalne życzenie:

- Okrągłe plecionki o średnicy do 60 mm
- Płaskie lub okrągłe plecionki miedziane o przekroju do 400 mm²
- Izolacja 105° C

Izolowane okrągłe plecionki z miedzi ocynowanej RTCBI/RTCBI HL

- Izolacja z PCW, o grubości 1 mm, samogasnąca UL 94 VO
- Standardowa średnica przewodu: 0,15 mm
- Zwoje 25 m
- Napięcie izolacji: 450 V
- Temperatura pracy: maks. 70°C

Numer kat.	Opis	Przekrój mm ²	mm	Liczba drutów	Prąd nominalny A		 Kg
503400	RTCBI 15-10	10	7	560	75	25 m	0,12
503410	RTCBI 15-16	16	8	900	120	25 m	0,18
503420	RTCBI 15-25	25	9,5	1416	150	25 m	0,25
503430	RTCBI 15-30	30	10	1680	180	25 m	0,35
503440	RTCBI 15-50	50	12,5	2820	250	25 m	0,58
Standardowa średnica przewodu 0,15 mm – wyjątkowo długie zwoje							
503800	RTCBI 15-10HL	10	7	560	75	100 m	0,12
503810	RTCBI 15-16HL	16	8	900	120	100 m	0,18
503820	RTCBI 15-25HL	25	9,5	1416	150	100 m	0,28
503830	RTCBI 15-30HL	30	10	1680	180	75 m	0,35

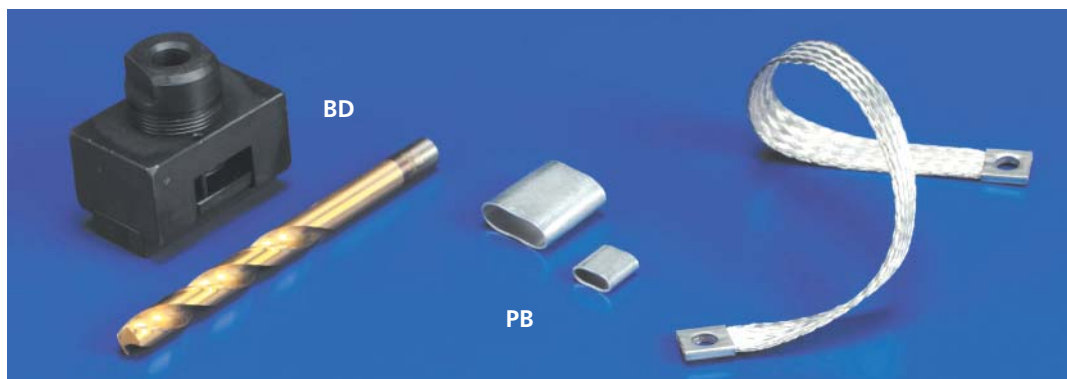

Narzędzia do zaciskania i wiercenia BD

- Firma ERICO zaprojektowała to narzędzie specjalnie do zaciskania i wiercenia otworów w plecionkach. Dołączono prowadnicę i odpowiednie wiertło.

Numer kat.	Opis	Typ plecionki	Ø wiertła	Śruba		Kg
558610	BD 16	FTCB lub FRCB 15-16	6,5	M6	1	0,653
558640	BD 16-8,5	FTCB lub FRCB 15-16	8,5	M8	1	0,653
558620	BD 25	FTCB lub FRCB 15-25	11	M10	1	0,678
558630	BD 50	FTCB lub FRCB 15-50	12,5	M126	1	0,712

3-4 HCT narzędzie zaciskowe dla hydraulicznego stołu do obróbki szyn miedzianych

- Ten pakiet pozwala na zaciskanie końcówek PB16, PB25 i PB50 na oplotach za pomocą wybijaka hydraulicznego ERIFLEX®.

Numer kat.	Opis		Kg
545980	HCT 3-4	1	1,850

Końcówka PB do płaskich plecionek (FTCB lub FCRB)

- Miedź utwardzona pobielana

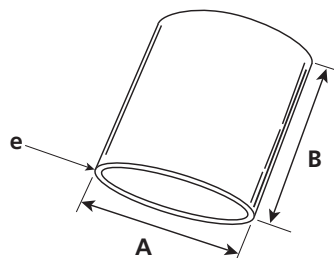

Numer kat.	Opis	Typ plecionki	A	B	e		Kg
557180	PB 16	FTCB lub FRCB 15-16	16	15	1	100	0,004
557190	PB 25	FTCB lub FRCB 15-25	22	25	1	100	0,010
557380	PB 50	FTCB lub FRCB 15-50	30	30	1	100	0,017

O ZGODNOŚCI ELEKTROMAGNETYCZNEJ...

W środowiskach o częstych zakłóceniach elektromagnetycznych zgodność elektromagnetyczna (ECM) jest niezwykle ważna dla konstrukcji i budowy paneli elektrycznych.

Aby uniknąć błądzącego prądu, należy zadbać, aby wszystkie metalowe ramy wewnątrz i na zewnątrz panelu miały taki sam potencjał elektryczny. Dlatego należy koniecznie połączyć wszystkie metalowe części z połączeniami wykazującymi niską impedancję przy wysokiej częstotliwości (H.F.).

Połączenia z kablami nie są skuteczne. Skuteczne są tylko krótkie i płaskie przewody. Ich impedancja wysokiej częstotliwości jest 10 razy niższa niż impedancja przewodu.

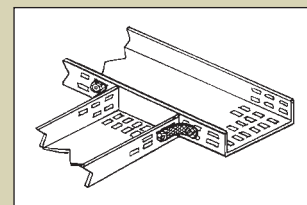
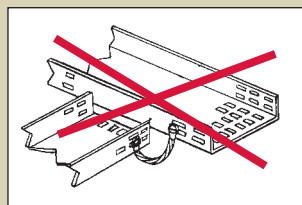
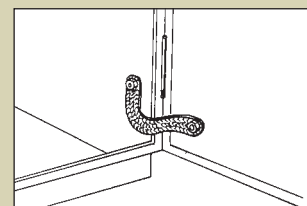
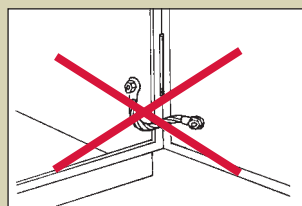

Rozwiązania na zamówienie

Produkty niestandardowe ERIFLEX® FLEXIBAR (na zamówienie)

Firma ERICO może dostarczać fabrycznie formowane konfiguracje szyn ERIFLEX FLEXIBAR, zgodnie z rysunkami technicznymi przedstawionymi przez klienta. Szyny ERIFLEX FLEXIBAR można ciąć, perforować, skręcać lub zaginać w celu dostosowania ich do nawet najtrudniejszych projektów paneli rozdzielczych i najbardziej wymagających harmonogramów produkcyjnych. Pozwól firmie ERICO stawić czoła Twoim wyzwaniom w zakresie połączeń niskonapięciowych!



Nietypowe plecionki na zamówienie

Plecionki miedziane ERIFLEX® można dostosować do niestandardowej długości, szerokości, grubości i rozstawienia otworów. Plecionki mogą być chronione izolacją PCW, mogą mieć kształt płaski lub okrągły. Mogą być wykonane z miedzi lub stali nierdzewnej i dostarczane w niepociętych zwojach, spawanych modułach lub z końcówkami oczkowymi. Firma ERICO dostosuje zamówienie do wymagań związanych z projektem i harmonogramem produkcji.

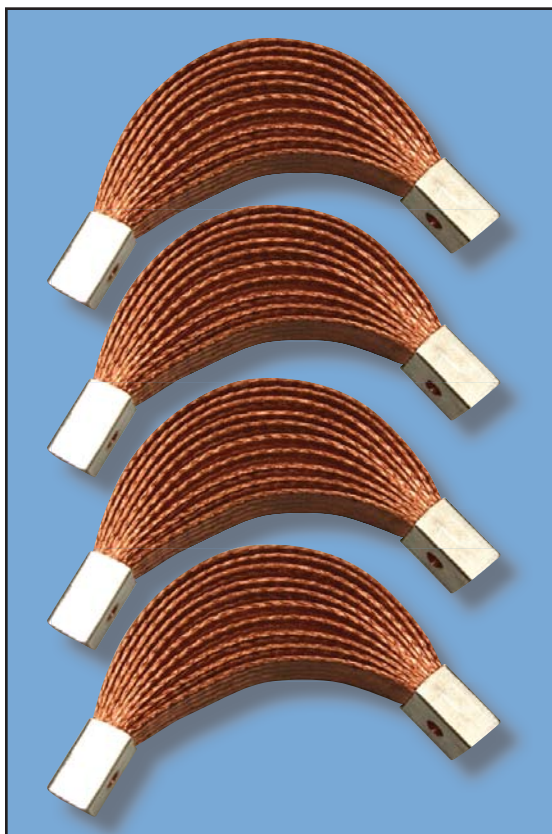

Rozwiązania niestandardowe (na zamówienie) – lista kontrolna

Podsumowanie informacji niezbędnych do realizacji zamówienia niestandardowego. Prosimy wykonać kopię niniejszej strony, a następnie uzupełnić ją informacjami i przesłać do lokalnego przedstawiciela firmy ERICO, odpowiedzialnego za obsługę klienta. (Pola mogą pozostać puste).

Funkcja elektryczna:

Przewód masy/uziemienia
 Przewód zasilający
 Napięcie nominalne ___ A
 Prąd przemienny lub stały _____
 Napięcie nominalne ___ V
 Specyfikacja izolacji (jeśli jest wymagana) _____

Materiał:

Miedź czerwona/zwykła
 Miedź ocynowana
 Stal nierdzewna
 Aluminium
 Inne _____

Środowisko:

Temperatura zewnętrzna ___ C°
 Temperatura w czasie pracy ___ C°
 Maksymalna temperatura przewodu ___ C°
 Wilgotność (mała/przeciętna/duża) %HR

Wymiary zakończeń/zacisków:

Wymiary proszę podać w formie rysunku proponowanych zacisków.
 Alternatywnie proszę zamieścić szkic ilustrujący potrzeby.

Wymiary przewodu:

Dostępność:

Rysunek Specyfikacja Przykłady

Przekrój _____ mm²

Przekrój płaski lub okrągły _____

Szerokość przewodu _____ mm

Grubość przewodu _____ mm

Długość przewodu _____ mm

Ilość _____

Osoba odpowiedzialna za kontakt/zamówienie:

Firma _____
 Imię i nazwisko osoby kontaktowej _____
 Numer telefonu _____

Adres e-mail _____
 Adres (miejscowość i kraj) _____

Lista odwołań

Numer kat.	Strona
552400	11
552410	11
552420	11
552440	11
552390	11
552430	11
552450	11
552460	11
552490	11
552500	11
552550	11
552470	11
552480	11
552510	11
552520	11
552530	11
552560	11
552570	11
552620	11
552630	11
552690	11
552580	11
552590	11
552640	11
552700	11
552710	11
552760	11
552540	11
552600	11
552650	11
552660	11
552720	11
552770	11
552610	11
552670	11
552730	11
552780	11
552830	11
552880	11
552680	11
552740	11
552750	11
552790	11
552800	11
552840	11
552850	11
552890	11
552900	11
552810	11
552860	11
552910	11
552950	11
552960	11
552870	11
552920	11
552930	11
552970	11
552980	11
552990	11
538650	11

Numer kat.	Strona
552400	13
552410	13
552420	13
552430	13
552440	13
552450	13
552390	13
552460	13
552470	13
552480	13
552490	13
552500	13
552510	13
552520*	13
552530*	13
552540*	13
552550	13
552560	13
552570	13
552580*	13
552590*	13
552600*	13
552610*	13
552620	13
552630	13
552640	13
552650*	13
552660*	13
552670*	13
552680*	13
552690	13
552700	13
552710	13
552720*	13
552730*	13
552740*	13
552750*	13
552760	13
552770*	13
552780*	13
552790*	13
552800*	13
552810*	13
552830*	13
552840*	13
552850*	13
552860*	13
552870*	13
552880	13
552890*	13
552900*	13
552910*	13
552920*	13
552930*	13
552950*	13
552960*	13
552970*	13
552980*	13
552990*	13
538650*	13

Numer kat.	Strona
541020	13
541060	13
541070	13
541090	13
541100	13
541110	13
541150	13
541160	13
541170	13
541180*	13
541230	13
541240	13
541250*	13
541260*	13
541270*	13
541320*	13
541380*	13
505501	13
505502	13
505503	13
505506	13
505507	13
505508	13
505509*	13
505510*	13
505514	13
505515	13
505516*	13
505517*	13
505518*	13
505519*	13
505523*	13
505526*	13
566490	15
566500	15
566510	15
566520	15
566550	15
566560	15
566570	15
566580	15
566590	15
566630	15
566640	15
566650	15
566660	15
566670	15
566720	15
566730	15
566750	15
566780	15
566800	15
566810	15
541800	16
541805	16
541810	16
541815	16
541774	16
541775	16
541776	16

Numer kat.	Strona
553590	17
553550	17
553560	17
553570	17
553580	17
553370	17
553380	17
553020	18
553030	18
553040	18
553050	18
553060	18
553070	18
568700	18
568730	18
553200	18
553210	18
553220	18
553230	18
553250	18
553260	18
553100	18
553110	18
553120	18
561200	19
561210	19
561220	19
553405	19
553400	19
553410	19
553510	19
553520	19
553505	19
553430	19
553440	19
553530	19
553540	19
558310	19
558340	19
558370	19
558410	19
558440	19
558460	19
558480	19
558880	19
558490	19
558500	25
558501	25
558502	25
558503	25
558504	25
558505	25
558506	25
558507	25
558508	25
558509	25
558510	25
558511	25
558512	25
558513	25

Numer kat.	Strona
558514	25
558515	25
558516	25
558517	25
558518	25
558519	25
558520	25
558521	25
558522	25
558523	25
558524	25
558525	25
558526	25
558527	25
558528	25
558529	25
558530	25
558531	25
558532	25
558533	25
558534	25
558535	25
558536	25
558537	25
558538	25
558539	25
558540	25
558541	25
558542	25
558543	25
558544	25
558545	25
558546	25
558240	27
558241	27
558242	27
558243	27
558244	27
558249	27
558250	27
558260	27
558261	27
558262	27
558263	27
558264	27
558255	27
558256	27
558270	27
558271	27
558272	27
558273	27
558274	27
558276	27
558290	27
558291	27
558292	27
558293	27
558294	27
558295	27
558280	27

Numer kat.	Strona
558281	27
558282	27
558283	27
558284	27
558285	27
553550	29
553560	29
556900	30
556910	30
556920	30
556600	31
563410	31
556930	31
556610	31
563540	31
556620	31
563550	31
556630	31
563300	31
556640	31
556650	31
563320	31
556660	31
556940	31
556670	31
556680	31
563340	31
556690	31
563430	31
556700	31
556710	31
556950	31
556720	31
556730	31
556740	31
556750	31
556760	31
556960	31
556770	31
556780	31
556790	31
556800	31
565000	31
556810	31
556970	31
556820	31
556830	31
563350	31
556840	31
563440	31
563360	31
563370	31
556850	31
563380	31
556860	31
563390	31
563400	31
556980	31
563560	31
563450	31

Lista odwołań

Numer kat.	Strona
563460	31
563420	31
563470	31
563480	31
563490	31
563500	31
563510	31
563520	31
563530	31
554277	33
554278	33
554279	33
554280	33
554282	33
554286	33
554299	33
554300	33
554301	33
554302	33
554304	33
554308	33
554321	33
554322	33
554323	33
554324	33
554326	33
554330	33
554343	33
554344	33
554345	33
554346	33
554348	33
554352	33
554365	33
554366	33
554367	33
554368	33
554370	33
554374	33
554378	33
554384	33
564960	34
564961	34
564962	34
564963	34
564964	34
564965	34
564966	34
564967	34
564968	34
564969	34
564970	34
564971	34
564972	34
564000	34
564050	34
564010	34
564100	34
564150	34
564200	34

Numer kat.	Strona
564250	34
564300	34
564400	34
564500	34
564600	34
564700	34
564800	34
564900	34
564030	34
566000	35
566020	35
566030	35
566040	35
566050	35
566060	35
566070	35
557200	36
557210	36
557220	36
557230	36
557240	36
557250	36
557260	36
557270	36
557280	36
557290	36
557300	36
557310	36
557320	36
557330	36
557350	36
557000	36
557010	36
557020	36
557030	36
557040	36
557050	36
557060	36
557070	36
557080	36
557090	36
557100	36
557110	36
557120	36
557130	36
557150	36
510300	36
510310	36
510320	36
510340	36
503600	36
503610	36
503620	36
503500	36
503510	36
503520	36
503530	36
503540	36
557160	36
557170	36

Numer kat.	Strona
557390	36
557600	37
557610	37
557620	37
557630	37
557640	37
557650	37
557660	37
557670	37
557680	37
503700	37
503710	37
503720	37
503730	37
510100	37
510110	37
510120	37
510130	37
510140	37
510150	37
510160	37
510170	37
510180	37
504690	37
557400	37
557410	37
557420	37
557430	37
557440	37
557450	37
557460	37
557470	37
557480	37
510500	38
510510	38
503400	38
503410	38
503420	38
503430	38
503440	38
503800	38
503810	38
503820	38
503830	38
558610	39
558640	39
558620	39
558630	39
545980	39
557180	39
557190	39
557380	39

Pozostałe publikacje związane z firmą ERICO



Przewody elektryczne, masy i uziemienia, wsporniki szyn zasilających i szyny miedziane, izolatory i rękawy.

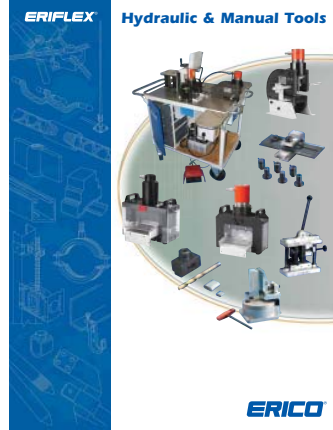

Narzędzia hydrauliczne i ręczne ERIFLEX® do obsługi i obróbki szyn elastycznych ERIFLEX® FLEXIBAR i miedzianych szyn zasilających.

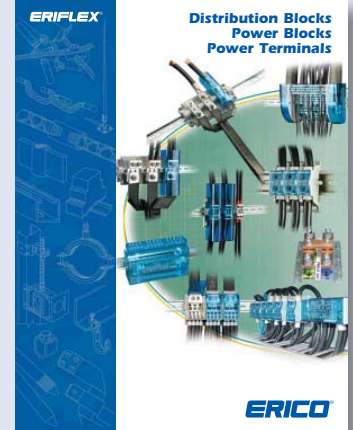

Kompletna oferta połączeń i rozwiązań przemysłowych, zawierająca jedno- i wielobiegunowe bloki rozdzielcze, zaciski mocy i bloki mocy.

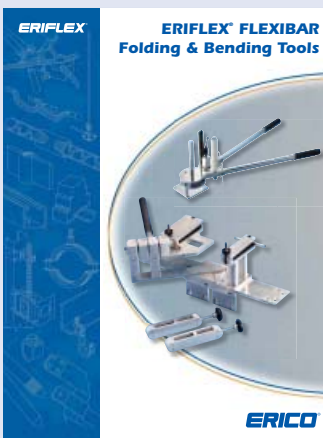

Szybkie skręcanie i zginanie szyn ERIFLEX® FLEXIBAR bez uszkodzenia izolacji, aż do 10x120x1/12x100x1 dzięki ręcznym narzędziom.



Specjalistyczne dokumenty opisujące rozwiązania w zakresie umasowienia i uziemienia.

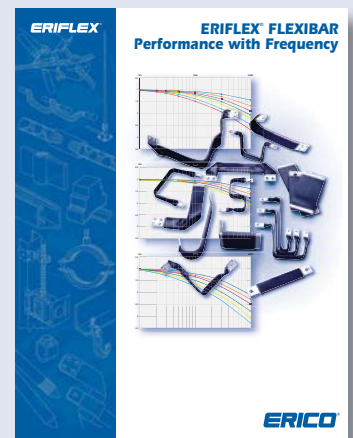

Specjalistyczne dane techniczne produktów ERIFLEX FLEXIBAR do zastosowań o wysokiej częstotliwości.

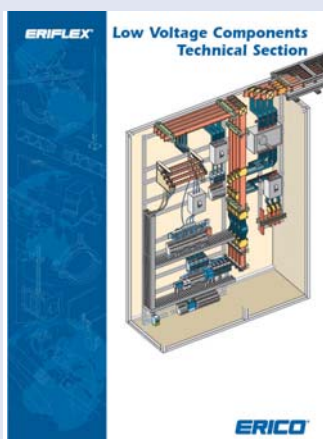

Dokument techniczny opisujący ofertę produktów ERIFLEX, w tym charakterystykę ogólną, główne kryteria wyboru, kalkulację i informacje na temat instalacji.



Podstawowe uziemienie i konstrukcje, połączenia mocy, ochrona przepięciowa oraz produkty odgromowe dla branży turbin wiatrowych.



Rozwiązania w zakresie uziemienia, ochrony odgromowej, połączeń elektrycznych i zarządzania kablami dla branży kolektorów słonecznych.

ERICO®



www.erico.com



AUSTRALIA
Phone 1-800-263-508
Fax 1-800-423-091

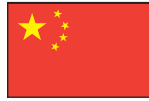

CHINA
Phone +86-21-3430-4878
Fax +86-21-5831-8177



HUNGARY
Phone 06-800-16538
Fax +39-0244-386-107



NORWAY
Phone 800-100-73
Fax 800-100-66



SWITZERLAND
Phone 0800-55-86-97
Fax 0800-55-96-15



BELGIUM
Phone 0800-757-48
Fax 0800-757-60



DENMARK
Phone 808-89-372
Fax 808-89-373



INDONESIA
Phone +62-21-575-0941
Fax +62-21-575-0942



POLAND
Phone +48-71-349-04-60
Fax +48-71-349-04-61



THAILAND
Phone +66-2-267-5776
Fax +66-2-636-6988



BRAZIL
Phone +55-11-3623-4333
Fax +55-11-3621-4066



FRANCE
Phone 0-800-901-793
Fax 0-800-902-024



ITALY
Phone 800-870-938
Fax 800-873-935



SINGAPORE
Phone +65-6-268-3433
Fax +65-6-268-1389



**UNITED ARAB
EMIRATES**
Phone +971-4-881-7250
Fax +971-4-881-7270



CANADA
Phone +1-800-677-9089
Fax +1-800-677-8131



GERMANY
Phone 0-800-189-0272
Fax 0-800-189-0274



MEXICO
Phone +52-55-5260-5991
Fax +52-55-5260-3310



SPAIN
Phone 900-993-154
Fax 900-807-333



UNITED KINGDOM
Phone 0808-2344-670
Fax 0808-2344-676



CHILE
Phone +56-2-370-2908
Fax +56-2-369-5657



HONG KONG
Phone +852-2764-8808
Fax +852-2764-4486



NETHERLANDS
Phone 0800-0200-135
Fax 0800-0200-136



SWEDEN
Phone 020-790-908
Fax 020-798-964



UNITED STATES
Phone 1-800-753-9221
Fax +1-440-248-0723

ABS to zastrzeżony znak atestu stowarzyszenia American Bureau of Shipping.
CSA to zastrzeżony znak towarowy stowarzyszenia Canadian Standards Association.
IEC to zastrzeżony znak towarowy organizacji Internationale Commission Electrotechnique.
UL to zastrzeżony znak towarowy UL LLC.

Copyright ©2012, 2013 ERICO International Corporation. All rights reserved.
CADDY, CADWELD, CRITEC, ERICO, ERIFLEX, ERITECH, and LENTON are registered trademarks of ERICO International Corporation.

P1109C-EUPO P702CT13EUPO WB1113